

**TEQ LITE**  
INDOOR/OUTDOOR

**LITE  
OWNER'S  
MANUAL**

**INFORMATION FOR USERS**

**ENGLISH (EU,US)**

Before using or assembling the product read the document very carefully. Please keep the manual as you may need the included information in the future. The product is under international patent, trademark and copyright protection. If you cannot find the instructions in your language please visit [www.teqball.com](http://www.teqball.com)

**SPECIFICATIONS OF THE PRODUCT**  
 Unfolded dimensions: 3000x1700x900 [mm]  
 Total weight: max 110 kg

Folded dimensions: 760x1700x1800 [mm]

The product can be used by wheelchair users.



This product is certified by:

2001/95/E General Product Safety Directive  
 EN 14468-1:2015 (where relevant)



**SAFETY AND WARNINGS**

Please, follow closely these instructions when assembling the table; warranty claims are not valid if the assembly is faulty. Teq Lite table is a specially designed piece of sports equipment and it is not suitable for any other purposes.

It is forbidden to use the table in extreme weather conditions.	Please store the table sheltered from the wind as otherwise accidents can happen.	It is forbidden to keep the table on sloping ground either folded or unfolded.	It is forbidden to jump, stand, sit or lean on the table.	Folding up and down the heavy tabletop must be done by two people. Always keep your back straight when lifting.	Do not touch the moving elements during moving or folding up/down the table.
Do not use with missing components.	It is forbidden to move the table in unfolded position.	Do not leave children unsupervised around the table (including setting-up and storing periods as well).	It is forbidden to store the table without locking the wheel.	Warranty void if seal broken or removed.	It is forbidden to jump on or kick the table.

**HANDLING & MAINTENANCE**

The Teq Lite table must be set up properly. This is not only for better gameplay experience but also for your safety. Please follow these instructions:

<b>OPEN</b>						

Clean the surface with warm water and use a mop (DO NOT use any abrasive sponges). Regular maintenance is essential to keep the Teq Lite table safe and reliable. At least twice a month check all screws, nuts to ensure that they function properly. During the periods when your Teq Lite is out of use, it is recommended to fold up the tabletops, cover the product and store it indoors. This way you will have a better chance to avoid weather-caused damages such as fading of the tabletop or corrosion of the steel structure.

Replacing any component with an improper part makes the table unsafe. Always use original Teq Lite components for replacements! In case of any question please contact us on [support@teqball.com](mailto:support@teqball.com)

**TEQBALL PRODUCT WARRANTY (EU,US)**

Teqball is proud to provide the following warranty (the "Warranty") on its high quality products to its consumer Customers, beyond any other legal remedies or warranties that they may have under applicable law. Risks/costs covered by the Warranty: latent product defects relating to materials and/or workmanship; shipping, packaging, handling and customs fees relating to product repair or replacement; repair costs; Risks/costs excluded from the Warranty: product surface damage (except paint damage or rust caused by manufacturing defects, which are covered); damage caused by misuse, neglect, accident; damage caused by not following any instruction in the Owner's Manual; normal wear and tear; damage suffered in transport; damage suffered during or after a repair or installation by unlicensed third parties; potential, indirect, incidental, special, punitive or consequential damage, even if informed of the possibility of such beforehand;

**Warranty period:** 2 (two) calendar years from date of delivery to the Customer; **Warranty claim window:** unless otherwise specified in applicable law, 10 (ten) calendar days from the date damage was noticed or should have been noticed; **Proof of claimed damage or costs:** photo or video of damage accompanied by photo of serial number; costs substantiated by written documentation; **Format of warranty claim:** email to [support@teqball.com](mailto:support@teqball.com) or fax to +353 (85) 748 5613, including (a) proof of claimed damage or costs, (b) proof of purchase including date of purchase, and (c) proof of resale if resold to another consumer;

**Remedy of warranty claim:** within 20 business days of receipt of a valid warranty claim, Teqball shall provide, at the Customer's option and at Teqball's expense, either (1) a full refund of the purchase price to Customer's bank account located in the country of purchase, (2) replacement with a table in the same range shipped to Customer's address located in the country of purchase or (3) repair or replacement of a damaged part (at Teqball's discretion). In each case, Teqball may reclaim the damaged table or part.

**Claims after warranty period:** beyond the warranty period, Teqball provides quality repair services through its network of certified professionals, at the Customer's cost.

No distributor or agent may vary the terms of this Warranty. If the terms of this Warranty contradict the terms of a sales contract entered into by Teqball, the conditions specified in such contract shall prevail.

**PRODUCT LIABILITY**

The Teqball product you have purchased (the "Product") is manufactured to the highest industry and safety standards (including EN 14468-1:2015; UL 962) and Teqball constantly performs quality and safety testing to ensure that these standards are maintained or exceeded. Nevertheless, no product, especially one with heavy or moving parts, is completely risk free.

**SERIOUS INJURY OR DEATH MAY RESULT FROM NOT FOLLOWING THE INSTRUCTIONS IN THE OWNER'S MANUAL. IN WHICH CASE TEQBALL AND ITS ASSOCIATED ENTITIES AND PERSONNEL DECLINE ALL LIABILITY IN ALL CIRCUMSTANCES, AND TO THE FULLEST EXTENT ALLOWED BY APPLICABLE LAW, TEQBALL'S LIABILITY RELATING TO DIRECT DAMAGE SUFFERED IN RELATION TO THE PRODUCT SHALL BE LIMITED TO (1) \$100,000 (ONE HUNDRED THOUSAND USD) OR (2) ACTUAL SUBSTANTIATED DAMAGES, WHICHEVER IS LOWER.**

**NO LIMITATION OF LIABILITY SHALL APPLY TO INJURY OR DEATH CAUSED BY TEQBALL'S GROSS NEGLIGENCE OR TO ANY OTHER DAMAGE THAT MAY NOT BE LIMITED BY APPLICABLE LAW. IN ALL CIRCUMSTANCES, AND TO THE GREATEST EXTENT ALLOWED BY APPLICABLE LAW, TEQBALL DECLINES ALL POTENTIAL, INDIRECT, SPECIAL, INCIDENTAL, PUNITIVE OR CONSEQUENTIAL DAMAGE SUFFERED IN RELATION TO THE PRODUCT, EVEN IF INFORMED OF THE POSSIBILITY OF SUCH BEFOREHAND.**

Any liability claim must be substantiated by documentary evidence recorded within 5 calendar days of sustaining the damage and submitted to [legal@teqball.com](mailto:legal@teqball.com) (or by fax to +353 (85) 748 5613) within 10 business days of the same date, unless longer claim windows are provided by applicable law.

**PICTOGRAM DESCRIPTION**

Keep horizontal	Tighten completely (5 Nm)	Stop halfway (2 Nm)	Repeat on both sides	Identify parts by length



ИНФОРМАЦИЯ ЗА ПОТРЕБИТЕЛИТЕ

БЪЛГАРСКИ (BG)

Преди употреба или монтаж на продукта прочетете този документ много внимателно. Молим да пазите наръчника, тъй като може да имате нужда от съдържащата се в него информация в бъдеще. Продуктът е под международна заплата на патенти, търговски марки и авторски права. Ако не можете да намерите указанията на своя език, молим да посетите [www.teqball.com](http://www.teqball.com)

**ХАРАКТЕРИСТИКИ НА ПРОДУКТА**  
 Размери след разгъване: 3000x1700x900 [mm]  
 Общо най-много 110 kg

Този продукт може да бъде използван от придвижващите се инвалиди и количилица.











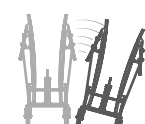

Продуктът е сертифициран съгласно

2001/95/E General Product Safety Directive  
 EN 14468-1:2015 (където е уместно)



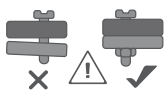
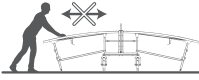
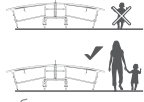





БЕЗОПАСНОСТ И ПРЕДУПРЕЖДЕНИЯ

Молим да спазвате стриктно тези указания при монтирането на масата; гаранционните искове не ваят в случай на неправилен монтаж. Масата Teq Lite е специално проектирано спортно съоръжение и не е подходяща за други цели.

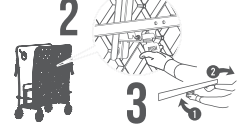
 Забранено е ползването на масата в екстремни метеорологични условия.	 Молим да съхранявате масата защитена от вятъра, защото в противен случай могат да настъпят нещастни случаи.	 Забранено е съхранението на масата на наклонена повърхност, в огънато или разгънато положение.	 Забранено е да скачате, стоите, седите или да се облягате на масата.	 Тежкия плот на масата трябва да се съвдвига разгъва от двама души. Винаги дръжте гърба изправен при придвижване.	 Не пийгайте подвижните елементи при придвижване или съвдвигане и разгъване на масата.
 Не използвайте масата в случай на липсващи компоненти.	 Забранено е придвижването на масата в разгънато положение.	 Не оставайте деца без надзор около масата (включително по време на монтаж и съхранение).	 Забранено е масата да се съхранява без да се блокира колелото.	 Гаранцията не важи, ако гломбата е счупена или отстранена.	 Забранено е скачането и ритането на масата.

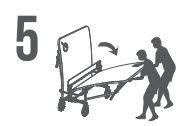
БОРАВЕНЕ С МАСАТА И ПОДДРЪЖКА

Масата Teq Lite трябва да бъде монтирана правилно. Целта на това е да се осигури не само по-добро преживяване по време на игра, а и Вашата безопасност. Молим да следвате тези указания:

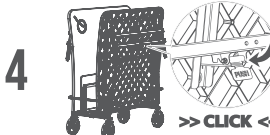
<b>Отворете</b>					
	<b>Затворете</b>				

Чистете повърхността с топла вода и използвайте четка (НЕ използвайте абразивни гъби). Редовната поддръжка е съществена за поддръжането на масата Teq Lite безопасна и надеждна. Поне два пъти в месеца проверявайте всички болтове и гайки, за да осигурите правилното им функциониране. По време, когато Вашата Teq Lite е извън употреба, се препоръчва всички плотове да бъдат сгънати, продуктът да бъде покрит и съхраняван на закрито. По този начин ще имате по-голям шанс да избегнете вреди, причинени от времето, като избледняване на плата или корозия на стоманената структура. Подмяната на който и да е компонент с неподходяща част го прави несигурен. Винаги използвайте оригинални компоненти от Teq Lite за подмяна! При възникване на какъвто и да е въпрос, молим да се свържете с нас на адрес [support@teqball.com](mailto:support@teqball.com).

ГАРАНЦИЯ ЗА ПРОДУКТ ОТ TEQBALL (ЕС, САЩ)

Teqball с гордост предоставя следната гаранция ("Гаранция") върху висококачествените си продукти на своите Клиенти, отвъд всички други средства за правна защита или гаранции, които те може да имат според приложимото право. Рискове/разноски, покрити от Гаранцията: скрити продуктови дефекти, свързани с материали и/или производство; такси за превоз, опаковка, обработка и митници, свързани с поправка и подмяна на продукта; разноски по поправка; Рискове/разноски, непокрити от Гаранцията: повреди на повърхността на продукта (с изключение на повреждане по боята или ръжда, причинени от производствени дефекти, които се покриват); повреди, причинени от неправилна употреба, аварии; повреди, причинени от наследяването на което и да е указание от Наръчника на Собственика, обичайно износване, претърпени по време на транспорт повреди, повреди, претърпени по време на поправка или инсталиране от нелицензирани трети страни; потенциална, косвена, случайна, наказателна или последваща повреда, даже ако предварително е била предоставена информация за възможна таква. **Гаранционен срок:** 2 (две) календарни години от доставката до Клиента; **Срок за подаване на гаранционен иск:** освен ако не е определен друг от приложимото право, 10 (десет) календарни дни от датата, когато повредата е била установена или е трябвало да бъде установена; **Доказателство за изискваните повреди или разноски:** снимка или видео запис от повредата, придружени от снимка на серийния номер; разноски, подкрепени с писмена документация; **Формат на гаранционния иск:** имейл до [support@teqball.com](mailto:support@teqball.com) или факс до +353 (85) 748 5613, включително (a) доказателство за претендираната повреда или разноски, (b) доказателство за покупката, включително датата на покупката и (c) доказателство за продажба в случай на препродажба на друг клиент; **Обработка на гаранционен иск:** в течение на 20 работни дни от получаване на валиден гаранционен иск Teqball ще предостави по избор на Клиента и на разноски на Teqball, или (1) пълно възвръщане на цената на покупката за сметка на Клиента в страната на покупката, (2) подмяна с маса от същата категория, доставена на адрес на Клиента в страната на покупката, или (3) поправка или подмяна на повредена част (по усмотрение на Teqball). Във всеки случай, Teqball може да поиска обратно повредената маса или част. **Искове след края на гаранционния срок:** Отвъд гаранционния срок, Teqball предоставя качествени ремонтни услуги чрез своята мрежа от сертифицирани специалисти на разноски на Клиента.





ОТГОВОРНОСТ ЗА ПРОДУКТА

Продуктът на Teqball, който сте закупили, ("Продуктът"), е произведен по най-високите стандарти на промишлеността и безопасността, (включително EN 14468-1:2015; UL 962), и Teqball постоянно извършва тестове на качество и безопасност, за да осигури поддръжването или надвишаването на тези стандарти. Въпреки това, нито един продукт, особено съдържащ тежки или подвижни части, не е напълно освободен от риск.

**СЕРИОЗНО НАРАНЯВАНЕ ИЛИ СМЪРТ МОГАТ ДА ПОСЛЕДВАТ ОТ НЕСПАЗВАНЕ НА УКАЗАНИЯТА В НАРЪЧНИКА НА СОБСТВЕНИКА, В КОЙТО СЛУЧАЙ ТЕQBALL И ВСИЧКИ, СВЪРЗАНИ С НЕГО ЮРИДИЧЕСКИ И ФИЗИЧЕСКИ ЛИЦА, ОТХВЪРЛЯТ ВСЯКАВА ОТГОВОРНОСТ ПРИ ВСИЧКИ ОБСТОЯТЕЛСТВА, И ДО НАИ-ГОЛЯМАТА, ПОЗВОЛЕНА ОТ ПРИЛОЖИМОТО ПРАВО СТЕПЕН, ОТГОВОРНОСТТА НА ТЕQBALL, СВЪРЗАНА С ПРЯКА ВРЕДА, ПРЕТЪРПЯНА ВЪВ ВЪРЪЗКА С ПРОДУКТА, СЕ ОГРАНИЧАВА ДО (1) \$100,000 (СТО ХИЛЯДИ ШАТСКИ ДОЛАРА) ИЛИ (2) ФАКТИЧЕСКИ ДОКАЗАНИТЕ ВРЕДИ ИЛИ РАЗНОСИ В ЗАВИСИМОСТ ОТ ТОВА КОЯ СУМА Е ПО-МАЛКА, НИКАКВО ОГРАНИЧЕНИЕ НА ОТГОВОРНОСТТА НЕ МОЖЕ ДА БЪДЕ ПРИЛОЖЕНО ПРИ НАРАНЯВАНЕ ИЛИ СМЪРТ, ПРИЧИНЕНИ ОТ СЕРИОЗНО НЕХАЙСИВОСТ ОТ СТРАНА НА ТЕQBALL ИЛИ ДО КАКВАТО И ДА Е ДРУГА ВРЕДА, КОЯТО НЕ МОЖЕ ДА БЪДЕ ОГРАНИЧЕНА СПОРЕД ПРИЛОЖИМОТО ПРАВО, ПРИ ВСИЧКИ ОБСТОЯТЕЛСТВА, И ДО НАИ-ГОЛЯМАТА, ПОЗВОЛЕНА ОТ ПРИЛОЖИМОТО ПРАВО СТЕПЕН, ТЕQBALL ОТХВЪРЛЯ ВСЯКА ВЪЗМОЖНА КОСВЕНА, СПЕЦИАЛНА, СЛУЧАЙНА, НАКАЗАТЕЛНА ИЛИ ПОСЛЕДВАЩА ВРЕДА, СВЪРЗАНА С ПРОДУКТА, ДАЖЕ И ТАКАВА ВЪЗМОЖНОСТ ДА Е БИЛА ОПОВЕСТЕНА ПРЕДВАРИТЕЛНО.**

Всеки иск за отговорност трябва да бъде подкрепен от писмено свидетелство, записано в течение на пет календарни дни от претърпяване на вредата и подадено към [legal@teqball.com](mailto:legal@teqball.com) (или по факс на номер +353 (85) 748 5613) в течение на десет работни дни от същата дата, освен ако по-дълги периоди за подаване на иск не са предвидени от приложимото право.

ОПИСАНИЕ НА ПИКТОГРАМАТА

				
Дръжте в хоризонтално положение	Затегнете напълно (5 Nm)	Спрете по средата (2 Nm)	Повторете от двете страни	Идентифицирайте частите според дължината

## 面向用戶的繁體中文信息 (歐盟, 美國)

中文(CN)

在使用或組裝產品之前,請仔細閱讀本文檔。

請妥善保管本手冊,因為將來您可能需要其中的信息。該產品受國際專利、商標和版權保護。

如果您找不到您所用語言的說明,請訪問www.teqball.com

產品規格

展開尺寸 折疊尺寸

3000x1700x900 [mm]

760x1700x1800 [mm]

總重量:最大110公斤

輪椅使用者可以使用該產品



該產品通過以下認證:

2001/95/E General Product Safety Directive  
EN 14468-1:2015 (如適用)



## 安全與警告

組裝桌子時,請嚴格遵循這些說明;如果組裝方式錯誤,則保修索賠無效。Teq Lite桌是專門設計的運動器材,不適合其他用途。

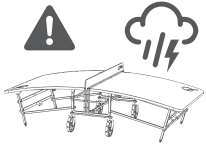

禁止在極端天氣條件下使用該桌子

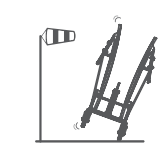

請存放在避風的桌上,否則可能發生事故。

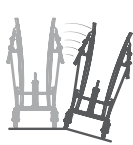

禁止將桌子折疊或展開在傾斜的地面上。

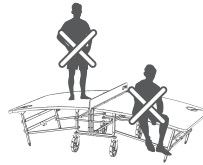

禁止跳,站,坐或倚在桌子上。



折疊沉重的桌面必須由兩個人完成。抬起時始終保持背部挺直。

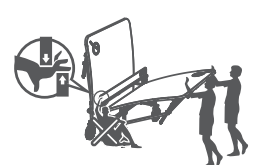

上下移動或折疊桌子時,請勿觸摸滑動的元件。



不要與缺少的組件一起使用

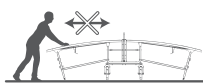

禁止移動未折疊的桌子

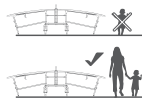

不要讓無人看管的孩子待在桌子周圍(包括安裝和存放時)。



禁止在不鎖定輪子的情況下存放桌子



如果密封件破裂或拆除,則保修無效。

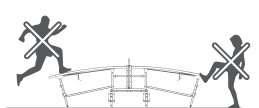

禁止跳上桌子或踢桌子

## 理與保養

Teq Lite桌必須正確安裝。這不僅是為了獲得更好的遊戲體驗,也是為了您的安全。請按照以下說明進行操作:

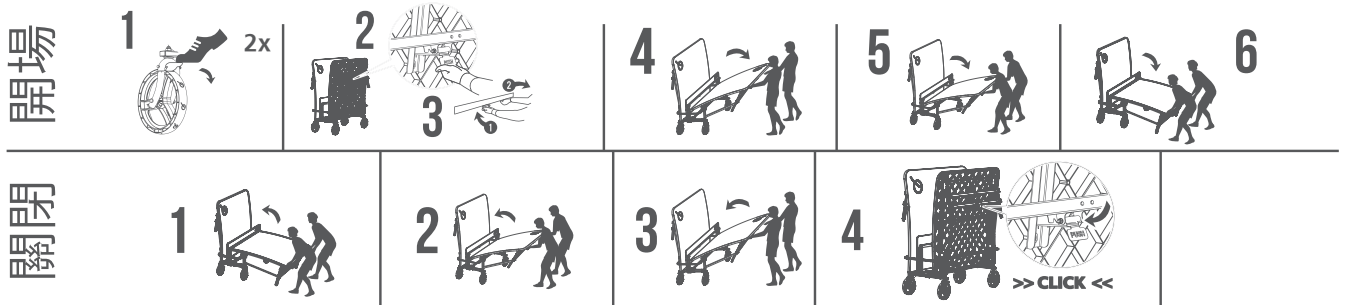

用溫水清潔表面並使用拖把(請勿使用任何粗糙的海綿)。定期維護對於保持Teq Lite桌安全可靠至關重要。每月至少檢查兩次所有螺釘、螺母,以確保它們功能正常。在您的Teq Lite閒置期間,建議將桌面折疊起來,遮蓋桌子並存放於室內。這樣,您將有更有利於避免天氣造成它的損壞,例如桌面褪色或鋼結構腐蝕。

用不正確的零件替換任何組件會使桌子變得不安全。始終使用原始的Teq Lite組件進行替換!如有任何疑問,請透過support@teqball.com與我們聯繫。

## TEQBALL產品保修 (歐盟, 美國)

Teqball自其向消費者客戶提供其高品質產品的以下保證(以下簡稱「保證」),超出其根據適用法律可能提供的任何其他法律補救或保證:保證所涵蓋的風險/損失:關於材料和/或工藝的潛在產品缺陷;與產品維修或更換有關的運輸、包裝、處理和海關費用;維修費用;不在保修範圍內的風險/損失:產品表面損壞(由於製造缺陷引起的油漆損壞或生鏽除外,這些項目已涵蓋在內);濫用,疏忽,意外事故造成的損壞;不遵循《用戶手冊》中的任何指示而造成的損壞;正常磨損;運輸過程中遭受的損壞;未經許可的第三方在維修或安裝期間或之後遭受的損壞;潛在、間接、偶然、特殊、懲罰性或繼發性損壞,即使事先已獲悉這種損壞的可能性;

保修期:自交付給客戶之日起(二)個日曆年;保修索賠時效:除非適用法律另有規定,否則從發現或應當注意到損壞之日起10(十)個日曆日;索賠的損壞或費用的證明:顯示損壞的照片或錄影檔以及顯示序列號的照片;書面文件證明的費用;保修索賠的格式:發送電子郵件至support@teqball.com或傳真至+353 (85) 748 5613,包括(a)索賠的損壞或費用證明,(b)包含購買日期的購買證明和(c)轉售給其他消費者的轉售證明;保修索賠的補救措施:在收到有效的保修索賠後的20個工作日內,Teqball應提供客戶選擇並由Teqball承擔費用,以(1)將購買價格全額退款至當初購買成立的國家/地區的客戶的銀行帳戶(2)更換一張同類別範圍的桌子並運至當初購買成立國家之客戶地址或(3)維修或更換損壞的零件(由Teqball自行決定)。在每種情況下,Teqball都可以收回損壞的桌子或零件。 保修期後的索賠:在保修期後,Teqball通過其認證的專業人員網絡提供優質的維修服務,費用由客戶承擔。

任何分銷商或代理商均不得更改本保修條款。如果本保修的條款與Teqball簽訂的銷售合約內條款相抵觸,則以該合約中指定的條件為準。

## 產品責任

您購買的Teqball產品(「產品」)是按照最高的行業和安全標準(包括EN 14468-1:2015; UL 962)製造的,Teqball會不斷進行質量和安全測試,以確保維持或超過這些標準。但是,沒有一種產品(尤其是具有重型或活動部件的產品)完全沒有風險。如果未遵循用戶手冊中的說明,則可能導致嚴重傷害或死亡。在這種情況下,TEQBALL及其相關實體和人員拒絕承擔全部責任!在所有情況下,並在適用法律允許的最大範圍內,TEQBALL對與產品有關的直接損害的責任僅限於(1) \$100,000(十萬美元)或(2)實際有形損壞,以較低者為準。

責任限制不適用於由於TEQBALL的重大疏忽造成的傷害或死亡或可能不受適用法律限制的其他損失。

在所有情況下,並在適用法律允許的最大範圍內,TEQBALL拒絕與產品有關的所有潛在、間接、特殊、偶發、懲罰性或繼發性損壞,即使在有可能的情況下也是如此。

任何賠償責任索賠必須由在遭受損害後5個日曆日內記錄的書面證據證實,並在同一日期的10個工作日內提交給legal@teqball.com(或傳真至+353 (85) 748 5613),除非適用法律規定更長時間的索賠時效。

## 圖像描述



保持水平



完全擰緊(5 Nm)



中途停止(2 Nm)

x2

在兩側重複



透過長度識別零件

## INFORMACE PRO UŽIVATELE

ČESKY (CZ)

Před použitím nebo sestavováním výrobku si pečlivě tento dokument přečtěte. Návod si uschovejte pro případné další nahlédnutí později. Výrobek chrání mezinárodní patent, ochranná obchodní značka a autorská práva. Pokud nemůžete najít návod ve svém jazyce, jděte na stránky [www.teqball.com](http://www.teqball.com)

**SPECIFIKACE VÝROBKU**  
 Rozměry v rozloženém stavu: 3000x1700x900 [mm]  
 Rozměry ve složeném stavu: 760x1700x1800 [mm]  
 Celková hmotnost: max. 110 kg

Výrobek mohou používat osoby na invalidním vozíku.



Výrobek je certifikován podle:

2001/95/E General Product Safety Directive  
 EN 14468-1:2015 (kde náleží)



## BEZPEČNOST A UPOZORNĚNÍ

Při sestavování stolu pečlivě dodržujte tyto pokyny; pokud není sestaven správně, nelze uplatnit záruku. Stůl Teq Lite je speciálně navržené sportovní vybavení a není vhodný pro žádné jiné účely.



Není dovoleno stůl používat za nepříznivé počasí.

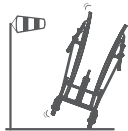

Skladujte stůl chráněný před větrem, jinak může dojít k nehodě.

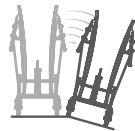

Je zakázáno stavět složený i nesložený stůl na nerovný povrch.

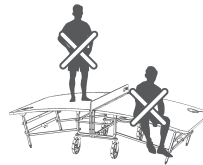

Je zakázáno na stůl stoupat, skákat, sedat či opírat se.

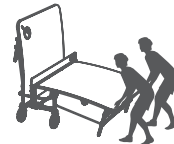

Skládání a rozkládání těžké části musí provádět dvě osoby. Při zvedání držte záda rovně.



Při skládání se nedotýkejte pohyblivých částí.

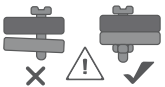

Nepoužívejte bez chybějících dílů.

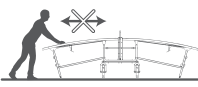

Je zakázáno stůl posouvat v nesloženém stavu.

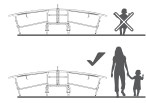

Nenechávejte děti u stolu bez dozoru (i při montáži a v době skladování).



Je zakázáno stůl skladovat bez zablokování kolečka.



Pokud je těsnění poškozeno nebo odebráno, záruka neplatí.

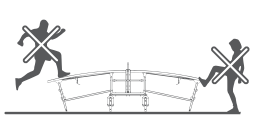

Je zakázáno na stůl skákat ani do něj kopat.

## MANIPULACE A ÚDRŽBA

Stůl Teq Lite musí být sestaven správně. Nejen pro účely správné hry, ale také z bezpečnostních důvodů. Dodržujte tyto pokyny.

OTEVŘÍT

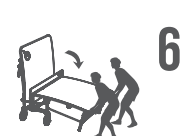
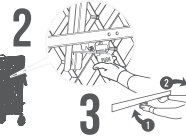
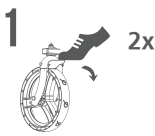

ZAVŘÍT



Povrch čistěte teplou vodou a hadřík (NEPOUŽÍVÁJTE abrazivní houbičky). Aby byl stůl Teq Lite bezpečný a spolehlivý, je nutná jeho pravidelná údržba. Alespoň dvakrát za měsíc zkontrolujte všechny šrouby, matice, abyste ověřili, že fungují správně. Během doby, kdy stůl Teq Lite nepoužíváte, doporučujeme jej složit, zakrýt a uložit uvnitř. Vyhněte se tak lépe poškození vlivem počasí, jako je zkroutění desek stolu či koroze ocelové konstrukce.

Je nebezpečné měnit díly, které nejsou stejné jako původní. Vždy používejte pro výměnu originální díly Teq Lite! V případě otázek se na nás obraťte na [support@teqball.com](mailto:support@teqball.com)

## ZÁRUKA NA VÝROBKÝ TEQBALL

Společnost Teqball je pyšná, že poskytuje tuto záruku („Záruku“) na své vysoce kvalitní výrobky svým zákazníkům, nad rámec ostatních zákonných záruk či odškodnění, které mohou mít podle platného práva: rizika/náklady kryté zárukou: skryté vady výrobku týkající se materiálu nebo provedení; náklady na dopravu, balení, manipulaci a proclení u opravy nebo výměny výrobku; náklady na opravy; Rizika/náklady vyloučené ze záruky: poškození povrchu výrobku (kromě poškození laku nebo koroze vzniklé výrobní vadou, která do záruky spadá); poškození způsobené nesprávným používáním, zanedbáním, nehodou; poškození způsobené nedodržením pokynů v návodu; běžné opotřebení; poškození během přepravy; poškození během nebo po opravě nebo instalaci neoprávněnou třetí stranou; případně nepřímé odvozené, speciální, trestní nebo následné škody, i kdyby byly ohlášeny předem.

**Záruční lhůta:** 2 (dva) kalendářní roky od data dodání k zákazníkovi; **Lhůta pro reklamaci:** pokud není jinak uvedeno v platném zákoně, 10 (deset) kalendářních dnů od data poškození nebo kdy mělo být zjištěno; **Prokázání poškození nebo nákladů:** fotografie nebo video poškození spolu s fotografií sériového čísla; náklady doložené písemnými doklady; **Formát a uplatnění záruky:** zašlete email na [support@teqball.com](mailto:support@teqball.com) nebo fax na +353 (85) 748 5613, včetně (a) dokladu nárokové škody nebo nákladů, (b) dokladu o nákupu s datem nákupu, a (c) doklad o prodeji jinému zákazníkovi; **Náprava záručního požadavku:** do 20 pracovních dnů od přijetí platné reklamace. Společnost Teqball poskytne dle volby zákazníka a na náklady Teqball buď (1) proplacení kupní ceny na účet zákazníka v zemi nákupu, (2) výměnu za stejný stůl, dodaný na adresu zákazníka v zemi nákupu nebo (3) opravy či výměny poškozené díly (dle uvážení společnosti Teqball). V každém případě může společnost Teqball poškozený stůl nebo díl nárokovat.

**Reklamace po záruční lhůtě:** po záruční lhůtě poskytuje společnost Teqball kvalitní servis prostřednictvím sítě svých odborníků, na náklady zákazníka. Jakákoli reklamace musí být doložena dokumenty do 5 kalendářních dnů od vzniku škody a odeslána na [legal@teqball.com](mailto:legal@teqball.com) (nebo na fax +353 (85) 748 5613) do 10 pracovních dnů od stejného data, pokud platné právo neposkytuje delší lhůtu.

## SPOLEHLIVOST VÝROBKU

Výrobek společnosti Teqball, který jste si koupili („výrobek“) je vyroben podle nejvyšších průmyslových a bezpečnostních norem (včetně EN 14468-1:2015; UL 962) a společnost Teqball trvale zlepšuje kvalitu a testuje bezpečnost, aby byly tyto normy dodrženy či dokonce překonány. Nicméně žádný výrobek, zejména ten, který je těžký nebo má pohyblivé díly, nemůže být zcela bezpečný.

**POKUD NEDODRŽÍTE POKYNY V NÁVODU, MŮŽE DOJÍT K VÁŽNÉMU PORANĚNÍ NEBO USMRČENÍ A V TAKOVÉM PŘÍPADĚ SE SPOLEČNOST TEQBALL A JEJÍ Pobočky a PERSONÁL ZŘÍKA JÍ JAKÉKOLI ODPOVĚDNOSTI, ZA VŠECH OKOLNOSTÍ A PLNĚM ROZSAHU PODLE ZÁKONA BUDE ODPOVĚDNOST SPOLEČNOSTI TEQBALL TÝKAJÍCÍ SE PŘÍMÝCH ŠKOD VZNIKLYCH V SOUVISLOSTI S VÝROBKEM OMEZENÁ NA (1) 100 000 USD (JEDNO STO TISÍC USD) NEBO (2) SKUTEČNÉ VZNIKLÉ ŠKODY, PODLE TOHO, CO BUDE NIŽŠÍ.**

**NEPŘEJÍMÁME ŽÁDNOU ODPOVĚDNOST ZA ZRANĚNÍ NEBO USMRČENÍ ZPŮSOBENÉ VÁŽNÝM ZANEDBÁNÍM SPOLEČNOSTI TEQBALL NEBO JINÉ ŠKODY, KTERÉ NELZE PODLE ZÁKONA OMEZIT. ZA VŠECH OKOLNOSTÍ A V MAXIMÁLNÍM ROZSAHU PODLE ZÁKONA SE SPOLEČNOST TEQBALL ZŘÍKA VŠECH MOŽNÝCH, NEPŘÍMÝCH, SPECIÁLNÍCH, TRESTNÍCH ČI NÁSLEDNÝCH ŠKOD V SOUVISLOSTI S VÝROBKEM, I KDYBY BYLA MOŽNOST JEJICH VZNIKU OHLÁŠENA PŘEDEM.**

Jakákoli reklamace musí být doložena dokumenty do 5 kalendářních dnů od vzniku škody a odeslána na [legal@teqball.com](mailto:legal@teqball.com) (nebo na fax +353 (85) 748 5613) do 10 pracovních dnů od stejného data, pokud platné právo neposkytuje delší lhůtu.

## POPIS SYMBOLŮ



Držte horizontálně



Pevně dotáhnete (5 Nm)



Dotáhnete do poloviny (2 Nm)

x2

Opakujte na obou stranách



Určete díl podle délky

## INFORMATIONEN FÜR DEN BENUTZER

DEUTSCH (DE)

Lesen Sie das Dokument sorgfältig durch, bevor Sie das Produkt verwenden oder zusammenbauen. Bitte bewahren Sie die Anleitung auf, da Sie die enthaltenen Informationen möglicherweise auch in Zukunft benötigen werden. Das Produkt ist international patent-, marken- und urheberrechtlich geschützt. Wenn Sie die Anleitung nicht in Ihrer Sprache finden, besuchen Sie bitte [www.teqball.com](http://www.teqball.com)

TECHNISCHE DATEN DES PRODUKTS  
Abmessungen zerlegtes Produkt: 3000x1700x900 [mm]  
Gesamtgewicht: max. 110 kg

Abmessungen aufgebautes Produkt:  
760x1700x1800 [mm]

Das Produkt kann von Rollstuhlfahrern verwendet werden.



Dieses Produkt ist zertifiziert von:

2001/95/E General Product Safety Directive  
EN 14468-1:2015 (falls zutreffend)



## SICHERHEITS - UND WARNHINWEISE

Bitte befolgen Sie diese Anweisungen genau, wenn Sie den Tisch zusammenbauen. Gewährleistungsansprüche entfallen bei fehlerhafter Montage. Der Teq Lite-Tisch ist ein speziell entworfenes Sportgerät und für keine anderen Zwecke geeignet.

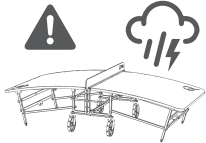

Es ist verboten, den Tisch bei extremen Wetterbedingungen zu verwenden.

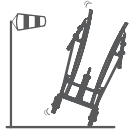

Bewahren Sie den Tisch windgeschützt auf, da es sonst zu Unfällen kommen kann.

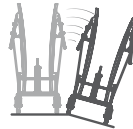

Es ist verboten, den Tisch zusammengeklappt oder auseinandergeklappt auf nicht ebenem Boden aufzustellen.

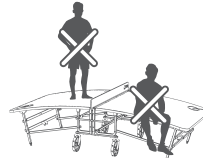

Es ist verboten, auf dem Tisch zu springen, zu stehen, zu sitzen oder sich anzulehnen.



Das Hoch- und Herunterklappen der schweren Tischplatte muss von zwei Personen durchgeführt werden. Halten Sie beim Heben stets eine gerade Rückenposition.



Berühren Sie die beweglichen Elemente nicht, während Sie den Tisch bewegen oder hoch-/ herunterklappen.

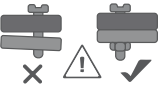

Nicht mit fehlenden Bauteilen verwenden.

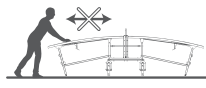

Es ist verboten, den Tisch in ausgeklappter Position zu bewegen.

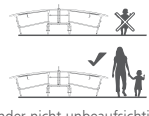

Lassen Sie Kinder nicht unbeaufsichtigt am Tisch (einschließlich während des Aufstellvorgangs und der Lagerung).



Es ist verboten, den Tisch zu lagern, ohne das Rad zu blockieren.



Die Garantie erlischt, wenn das Siegel beschädigt oder entfernt wird.

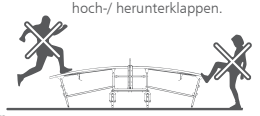

Es ist verboten, auf den Tisch zu springen oder zu steigen.

## HANDHABUNG UND WARTUNG

Der Teq Lite-Tisch muss ordnungsgemäß aufgestellt werden. Dies dient nicht nur dem besseren Spielerlebnis, sondern auch Ihrer Sicherheit. Bitte folgen Sie diesen Anweisungen:

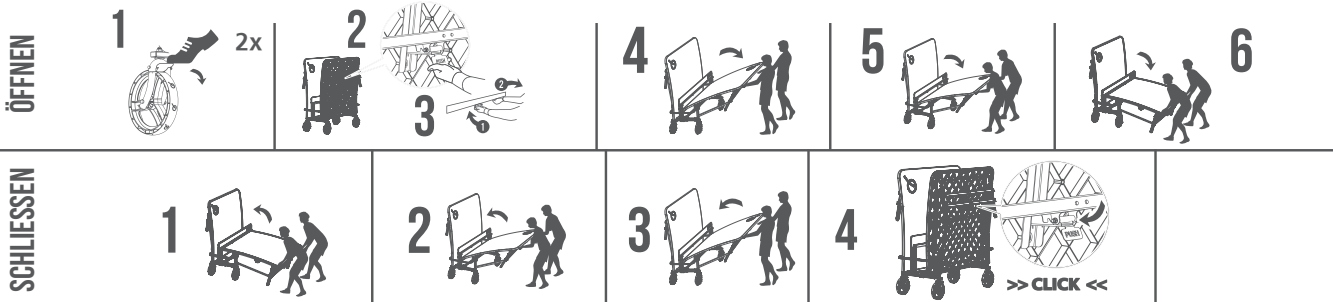

Reinigen Sie die Oberfläche mit warmem Wasser und verwenden Sie ein weiches Tuch (KEINE Scheuerschwämme verwenden). Die regelmäßige Wartung ist unerlässlich, um den Teq Lite-Tisch sicher und zuverlässig zu halten. Überprüfen Sie mindestens zweimal im Monat alle Schrauben und Muttern auf ordnungsgemäße Funktion. In den Zeiten, in denen Ihr Teq Lite nicht benutzt wird, wird empfohlen, die Tischplatten hochzuklappen, das Produkt abzudecken und im Innenbereich zu lagern. Auf diese Weise haben Sie eine bessere Chance, witterungsbedingte Schäden wie ein Verblässen der Tischplatte oder eine Korrosion der Stahlkonstruktion zu vermeiden. Durch das Ersetzen einer Komponente durch ein falsches Teil wird der Tisch unsicher. Verwenden Sie zum Austauschen immer Originalteile von Teq Lite! Bei Fragen wenden Sie sich bitte an [support@teqball.com](mailto:support@teqball.com)

## TEQBALL PRODUKTGARANTIE (EU, US)

Teqball ist stolz darauf, seinen Kunden die folgende Garantie (die „Garantie“) für seine qualitativ hochwertigen Produkte zu gewähren, die über alle anderen gesetzlichen Abhilfemaßnahmen oder Garantien hinausgeht, die sie nach geltendem Recht ergeben: Risiken / Kosten, die von der Garantie abgedeckt werden: Werkseigene Produktfehler in Bezug auf Materialien und / oder Verarbeitung; Versand-, Verpackungs-, Bearbeitungs- und Zollgebühren in Bezug auf die Reparatur oder den Austausch von Produkten; Reparaturkosten; Von der Garantie ausgeschlossene Risiken / Kosten: Produktoberflächenschäden (ausgenommen Lackschäden oder Rost durch Herstellungsfehler); Schäden durch Missbrauch, Vernachlässigung, Unfall; Schäden, die durch Nichtbeachtung der Anweisungen in der Bedienungsanleitung verursacht wurden; normaler Verschleiß; Transportschäden; Schäden, die während oder nach einer Reparatur oder Installation durch nicht lizenzierte Dritte entstanden sind; potenzielle, indirekte, zufällige, besondere, strafende oder Folgeschäden, auch wenn sie zuvor über die Möglichkeit solcher informiert wurden; **Garanzzeit:** 2 (zwei) Kalenderjahre ab Lieferung an den Kunden; **Garantieanspruchsfenster:** Sofern gesetzlich nichts anderes bestimmt ist, 10 (zehn) Kalendertage ab dem Datum, an dem der Schaden festgestellt wurde oder hätte festgestellt werden müssen. **Nachweis des geltend gemachten Schadens oder der geltend gemachten Kosten:** Foto oder Video des Schadens mit Foto der Seriennummer; durch schriftliche Unterlagen belegte Kosten; **Format des Garantieanspruchs:** E-Mail an [support@teqball.com](mailto:support@teqball.com) oder Fax an +353 (85) 748 5613, einschließlich (a) Nachweis des geltend gemachten Schadens oder der geltend gemachten Kosten, (b) Kaufnachweis einschließlich Kaufdatum und (c) Nachweis vom Weiterverkauf, wenn das Produkt an einen anderen Verbraucher weiterverkauft wird; **Abhilfe von Gewährleistungsansprüchen:** Innerhalb von 20 Werktagen nach Eingang eines gültigen Gewährleistungsanspruchs leistet Teqball nach Wahl des Kunden und auf dessen Kosten entweder (1) eine vollständige Rückerstattung des Kaufpreises auf das Bankkonto des Kunden im Land des Erwerbs, (2) Ersatz durch einen ähnlichen Tisch, der an die Adresse des Kunden im Land des Erwerbs versandt wird, oder (3) Reparatur oder Ersatz eines beschädigten Teils (nach dem Ermessen von Teqball). In jedem Fall kann Teqball den beschädigten Tisch oder das beschädigte Teil zurückfordern. **Ansprüche nach der Garanzzeit:** Über die Garanzzeit hinaus erbringt Teqball über sein Netzwerk zertifizierter Fachkräfte auf Kosten des Kunden hochwertige Reparaturdienstleistungen. Vertreter darf die Bedingungen dieser Garantie ändern. Wenn die Bestimmungen dieser Garantie den Bestimmungen eines von Teqball geschlossenen Kaufvertrages widersprechen, haben die in diesem Vertrag festgelegten Bedingungen Vorrang.

## PRODUKTHAFTUNG

Das von Ihnen erworbene Teqball-Produkt (das „Produkt“) wird nach den höchsten Industrie- und Sicherheitsstandards (einschließlich EN 14468-1:2015; UL 962) hergestellt und Teqball führt ständig Qualitäts- und Sicherheitstests durch, um sicherzustellen, dass diese Standards eingehalten. Dennoch ist kein Produkt, insbesondere wenn es schwere oder bewegliche Teile enthält, völlig risikofrei.

**SCHWERE VERLETZUNGEN ODER TODESFÄLLE KÖNNEN DIE FOLGE SEIN, WENN DIE ANWEISUNGEN IN DER BEDIENUNGSANLEITUNG NICHT BEFOLGT WERDEN. IN DIESEM FALL LEHNE TEQBALL UND SEINE PARTNERUNTERNEHMEN UND MITARBEITER JEDLICHE HAFTUNG AB! UNTER ALLEN UMSTÄNDEN UND IN DEM NACH GELTENDEM RECHT ZULÄSSIGEN UMFANG IST DIE HAFTUNG VON TEQBALL IN BEZUG AUF DIREKTE SCHÄDEN, DIE IN BEZUG AUF DAS PRODUKT ENTSTANDEN SIND, AUF (1) 100.000 DOLLAR (HUNDERTTAUSEND USD) ODER (2) TATSÄCHLICHE NACHGEWIESENE SCHÄDEN BEGRENZT, JE NACHDEM, WELCHER BETRAG NIEDRIGER IST. KEINE HAFTUNGSBESCHRÄNKUNG GILT FÜR VERLETZUNGEN ODER TODESFÄLLE, DIE DURCH GROBE FAHRLÄSSIGKEIT VON TEQBALL VERURSACHT WURDEN, ODER FÜR ANDERE SCHÄDEN, DIE NICHT DURCH GELTENDES RECHT BESCHRÄNKT WERDEN KÖNNEN. TEQBALL LEHNT UNTER ALLEN UMSTÄNDEN UND IN DEM NACH GELTENDEM RECHT ZULÄSSIGEN UMFANG ALLE MÖGLICHEN, INDIKRETTEN, SPEZIELLEN, ZUFÄLLIGEN, STRAF- ODER FOLGESCHÄDEN IN BEZUG AUF DAS PRODUKT AB, AUCH WENN SIE VORHER ÜBER DIE MÖGLICHKEIT EINER SOLCHEN INFORMIERT WURDEN.**

Jeder Haftungsanspruch muss durch einen Nachweis begründet werden, der innerhalb von 5 Kalendertagen nach dem Eintreten des Schadens aufgezeichnet und innerhalb von 10 Werktagen nach dem gleichen Datum an [legal@teqball.com](mailto:legal@teqball.com) (oder per Fax an +353 (85) 748 5613) übermittelt wird, sofern keine längeren Anspruchsfrist gesetzlich vorgesehen sind.

## BILDBESCHREIBUNG



Waagrecht halten



Vollständig festziehen (5 Nm)



Auf halbem Weg anhalten (2 Nm)

x2

Auf beiden Seiten wiederholen



Teile nach Länge identifizieren



## INFORMATION TIL BRUGERE

DANSK (DA,DK)

Før brug eller samling af produktet skal dokumentet læses meget omhyggeligt. Gern manualen, da du kan få brug for oplysningerne deri i fremtiden. Produktet er under international patent-, varemærke- og copyright-beskyttelse. Hvis du ikke kan finde instruktionerne på dit sprog, bedes du besøge [www.teqball.com](http://www.teqball.com)

PRODUKTSPECIFIKATION

Udfoldede dimensioner: 3000x1700x900 [mm]      Foldede dimensioner: 760x1700x1800 [mm]

Samlet vægt: max. 110 kg

Produktet kan bruges af kørestolsbrugere.



Dette produkt er certificeret af:

2001/95/E General Product Safety Directive  
EN 14468-1:2015 (hvor relevant)



## SIKKERHED OG ADVARSLER

Følg venligst disse instruktioner nøje, når bordet samles. Garantikrav er ikke gyldige, hvis samlingen er fejlbehæftet. Teq Lite bordet er et specielt designet sportsudstyr, og det er ikke egnet til andre formål.



Det er forbudt at bruge bordet under ekstreme vejrforhold.

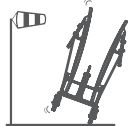

Opbevar bort i ly fra vinden, da der ellers kan ske ulykker.

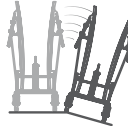

Det er forbudt at have bordet stående på et skrånende underlag, hverken foldet eller foldet ud.

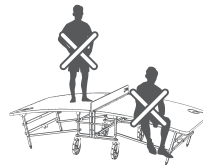

Det er forbudt at hoppe, stå, sidde på eller læne sig op ad bordet.



Ud- og indfoldning af det tunge bord skal udføres af to personer. Hold altid ryggen ret, når der løftes.



Rør ikke ved de bevægelige dele under flytning eller ud/indfoldning af bordet.

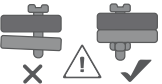

Må ikke bruges med manglende komponenter.

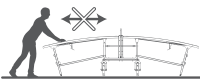

Det er forbudt at flytte bordet i udfoldet position.

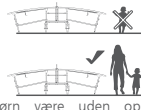

Lad ikke børn være uden opsyn omkring bordet (herunder også opsætnings- og opbevaringsperioder).



Det er forbudt at opbevare bordet uden at låse hjulet.



Garantien bortfalder, hvis forsejlingen er itu eller flyttes.

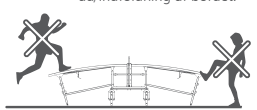

Det er forbudt at hoppe på eller sparke til bordet.

## HÅNDTERING OG VEDLIGEHOLDELSE

Teq Lite bordet skal opsættes korrekt. Det er ikke kun for en bedre spilleoplevelse, men også af hensyn til din sikkerhed. Følg disse instruktioner:

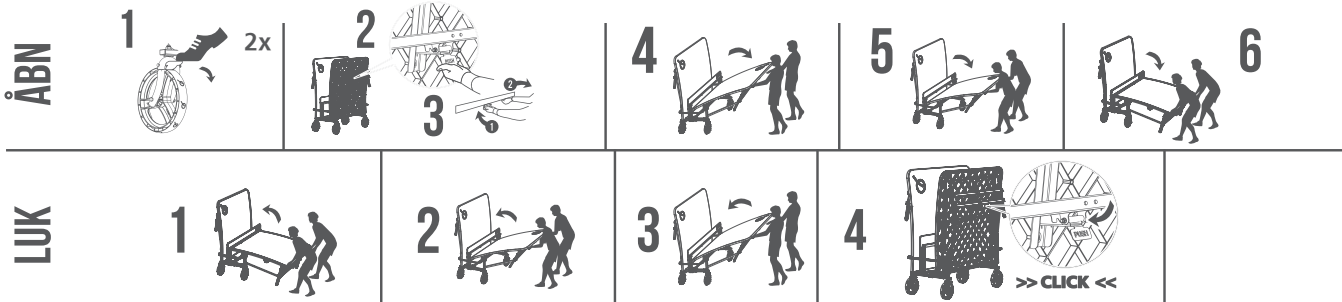

Renøg overfladen med varmt vand og brug en moppe (brug IKKE slibende svampe). Regelmæssig vedligeholdelse er væsentlig for at holde Teq Lite bordet sikkert og pålideligt. Mindst to gange om måneden kontrolleres alle skruer, møtrikker for at sikre, at de fungerer korrekt. I perioder, hvor dit Teq Lite er ude af brug, anbefales det at folde bordpladerne sammen, overdække produktet og opbevare det indendørs. På den måde får du en bedre chance for at undgå skader på grund af vejrliget, som f.eks. at bordpladen falmer, eller at stålstrukturen korroderer.

Udskiftning af en komponent med en forkeret del gør bordet usikkert. Brug altid originale Teq Lite komponenter til udskiftning! I tvivlstilfælde bedes du kontakte os på [support@teqball.com](mailto:support@teqball.com)

## TEQBALL PRODUKTGARANTI (EU,US)

Teqball er stolte af at tilvejebringe følgende garanti ("Garantien") for sine høj kvalitetsprodukter til sine forbrugerkunder, ud over alle andre juridiske retsmidler eller garantier, de måtte have under gældende lov: Risici/omkostninger dækket af Garantien: Skjulte produktmangler i forbindelse med materialer og/eller udførelse. Forsendelse, emballage, håndtering og kundegebyrer i forbindelse med reparation eller udskiftning af produkt. Risici/omkostninger undtaget fra Garantien: Overfladeskader på produktet (bortset fra skader på maling eller rust, der er forårsaget af fremstillingsdefekter, som er dækket). Skader forårsaget af misbrug, vanrøgt, uheld. Skader forårsaget af ikke at følge alle instruktioner i ejermanualen. Normalt slid. Skader, der sker under transport. Skader, der sker under eller efter en reparation eller installation af ikke-licenserede tredjeparter. Potentielle, indirekte, utilsigtede, specielle straffende eller påfølgende skader, også selv om der er informeret om muligheden af sådanne på forhånd. **Garantiperiode:** 2 (to) kalenderår fra leveringsdato til kunden. **Reklameringskrav:** Medmindre andet er specificeret i gældende lov, 10 (ti) kalenderdage fra den dato, hvor skaden blev bemærket, eller skulle være blevet bemærket. **Dokumentation for reklameret skade eller omkostninger:** Foto eller video af skaden ledsaget af foto af serienummer. Omkostninger underbygget af skriftlig dokumentation. **Format for reklameringskrav:** Email til [support@teqball.com](mailto:support@teqball.com) eller fax til + 353 (85) 748 5613, herunder (a) dokumentation af reklameret skade eller omkostninger, (b) dokumentation af køb herunder købsdato, og (c) dokumentation for gensalg, hvis gensolgt til anden forbruger. **Rettsmiddel til reklameringskrav:** Indenfor 20 forretningsdage efter modtagelse af et gyldigt garantikrav skal Teqball, efter kundens valg og for Teqballs regning, tilvejebringe enten (1) fuld refundering af købsprisen til kundens bankkonto i købslandet, (2) udskiftning med et bord i samme serie, sendt til kundens adresse i købslandet, eller (3) reparation eller udskiftning af en beskadiget del (efter Teqballs skøn). I hvert tilfælde kan Teqball kræve det beskadigede bord eller del tilbage. **Krav efter garantiperioden:** Udover garantiperioden tilvejebringer Teqball kvalitetsreparationservice gennem sit netværk af certificerede fagfolk for kundens regning. Ingen distributør eller agent må ændre vilkårene i denne Garanti. Hvis garantivilkårene er i modstrid med vilkårene i en salgskontrakt, der er indgået af Teqball, skal de vilkår, der er specificeret i en sådan kontrakt, have forrang.

## PRODUKTANSVAR

Det Teqball produkt, du har købt ("Produktet"), er fremstillet i henhold til de højeste branche- og sikkerhedsstandarder (herunder EN 14468-1:2015, UL 962), og Teqball udfører konstant kvalitets- og sikkerhedstestning for at sikre, at disse standarder bibeholdes eller overstiges. Ikke desto mindre er intet produkt, navnlig et med tunge eller bevægelige dele, fuldstændig risikofrit.

**DER KAN SKE ALVORLIG PERSONSKADE ELLER DØDSFALD, HVIS INSTRUKTIONERNE I EJERMANUALEN IKKE FØLGES, I HVILKET TILFÆLDE TEQBALL OG DENNES ASSOCIEREDE ENHEDER FRALÆGGER SIG ETHVERT ANSVAR UNDER ALLE OMSTÆNDIGHEDER OG I DEN UDSTRÆKNING, DER ER TILLADT AF GÆLDENDE LOV, SKAL TEQBALLS ANSVAR VEDRØRENDE DIREKTE SKADE, DER SKER I FORBINDELSE MED PRODUKTET, VÆRE BEGRÆNSET TIL (A) 100.000 USD (ET HUNDREDE TUSINDE USD) ELLER (2) FAKTISKE LIDTE SKADER, HVILKEN DER ER LAVEST.**

**DER SKAL IKKE GÆLDE NOGEN ANSVARSBEGRÆNSNING FOR PERSONSKADE ELLER DØDSFALD, DER SKYLDES TEQBALLS GROVE FØRSØMMELIGHED ELLER NOGEN ANDEN SKADE, DER IKKE ER BEGRÆNSET AF GÆLDENDE LOV, UNDER ALLE OMSTÆNDIGHEDER OG I DEN STØRSTE UDSTRÆKNING, DER ER TILLADT AF GÆLDENDE LOV, FRALÆGGER TEQBALL SIG ALLE POTENTIELLE, INDIRЕКTE, SPECIELLE, UTILSIGTEDE, STRAMMENDE ELLER PÅFØLGENDE SKADER, DER LIDES I FORBINDELSE MED PRODUKTET, SELV HVIS INFORMERET OM MULIGHEDEN AF SÅDANNE PÅ FORHÅND.**

Enhvert ansvarskrav skal være underbygget af dokumentation, der er registreret inden for 5 kalenderdage efter skadens opståen og indsendt til [legal@teqball.com](mailto:legal@teqball.com) (eller pr. fax til +353 (85) 748 5613) inden for 10 forretningsdage efter samme dato, medmindre gældende lov tilvejebringer længere kravinduer.

## PICTOGRAM DESCRIPTION



Holdes horisontalt



Stram helt til (5 Nm)



Stop halvejs (2 Nm)

x2

Gentag på begge sider

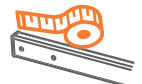

Identificer dele efter længde

## TEAVE KASUTAJATELE

EESTI (EE)

Enne toote kasutamist või kokku panemist lugege see dokument väga hoolikalt läbi. Palun hoidke juhend alles, kuna selles antud teavet võib edaspidi vaja minna. Toode on kaitsitud rahvusvahelise patendi, kaubamärgi ning autoriõigusega. Kui Te ei leia juhiseid oma keeles, palume külastada saiti [www.teqball.com](http://www.teqball.com)

TOOTE KIRJELDUS

Lahti tõmmatud toote mõõtmed: 3000x1700x900 [mm]  
Kogumass: max 110 kg

Kokku klapiidud toote mõõtmed: 760x1700x1800 [mm]

Ratastooli kasutajad saavad seda toodet kasutada.



Toode on sertifitseeritud:

2001/95/E General Product Safety Directive  
EN 14468-1:2015 (vajaduse korral)



## OHUTUS JA HOIATUSED

Palun järgige laua kokku panemisel täpselt juhendit, sest vigase kokkupanemise korral on garantiinõuded kehtetud. Teq Lite laud on spetsiaalselt projekteeritud spordivarustus ning ei sobi muuks otstarbeks.



Lauda on keelatud kasutada äärmuslikes ilmastikutingimustes.

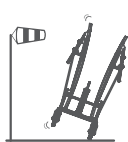

Palun hoidke lauda varjul tuule eest, sest vastasel juhul võib juhtuda õnnetusi.

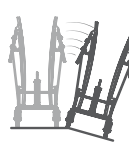

Lauda ei tohi hoida kokku klapiidult ega lahti tõmmatult kaldpinnal.

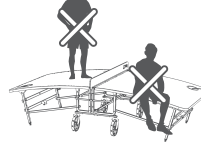

Lauale ei tohi hüpata, laual seista, istuda ega lauale toetuda.



Rasket lauaplaati tuleb lahti tõmmata ja kokku klappida kahe inimesega. Tõstmisel hoidke selg alati sirge.



Laua liigutamise või kokku/lahti klappimisel ärge puudutage liikuvaid osi.

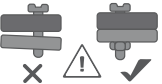

Osade puudumise korral ärge toodet kasutage.

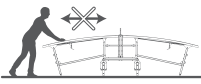

Lahti tõmmatud laua liigutamine on keelatud.

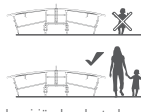

Ärge jätke lapsi järelevalveta laua juurde (sh ka üles panemise ja ladustamise ajal).



Laua ladustamine ilma ratas lukustamata on keelatud.



Kui pitsner on katki murtud või eemaldatud, siis garantii ei kehti.

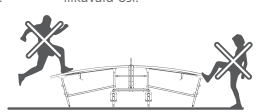

Lauale hüpata või lauda lüüa on keelatud.

## KÄSITLEMINE JA HOOLDAMINE

Teq Lite laud tuleb õigesti üles panna. See on vajalik mitte ainult parema mängimiselamuse jaoks, vaid ka Teie ohutuse jaoks. Palun järgige neid juhiseid:

TEHKE LAHTI

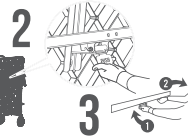
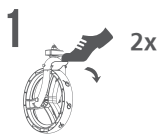

PANGE KINNI

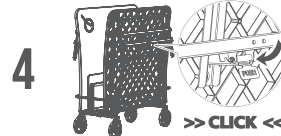

Puhastage pinda sooja veega ning kasutage moppi. (ÄRGE kasutage abrasiivseid käsnu). Regulaarne kooldus on oluline, et tagada Teq Lite laua ohutus ja usaldusväärsus. Kontrollige vähemalt kaks korda kuus kõiki kruvisid ja mutreid, et kindlustada, et need toimivad korralikult. Kui Teq Lite lauda ei kasutata, on soovitatav lauaplaadid kokku klappida, panna tootele kate peale ja hoida seda siseruumides. Nii on parem vältida ilmastikust tingitud kahjustusi (nt lauaplaadi pleekimist või terasstruktuuri roostetamist).

Osade asendamine ebasobiva osaga muudab laua ohtlikuks. Kasutage asendamiseks alati Teq Lite'i originaalvaruosi. Küsimuste korral palun võtta meiega ühendust aadressil [support@teqball.com](mailto:support@teqball.com).

## TEQBALL'I TOOTE GARANTII

Teqball annab oma klientidele lisaks kõikidele teistele seadusjärgsetele õiguskaitsevahenditele või tagatistele, mis neil on kohaldatava õiguse alusel, kvaliteettoodete kohta uhkusega järgmise garantii (Garantii). Garantii katab järgmisi riske/kulusid: varjatud tootmisdefektid seoses materjalide ja/või tööga; saatmis-, pakkimis-, ja tollikulud seoses toote parandamise või väljavahetamisega. Garantii ei kata järgmisi riske/kulusid: toote pinna kahjustused (v.a tootmisdefektidest tingitud värvi- või roostekahjustused, mida garantii katab); väärkasutusest, hooletusest, õnnetusest tingitud kahjustused; Omaniku käsiraamatu juhiste mitte järgimisest tingitud kahju; normaalne kulumine; transportimisel tekkinud kahjustused; tegevusloata kolmandate isikute tehtud parandus- või paigaldustööde käigus või pärast neid tekkinud kahjustused; potentsiaalsed, kaudsed, juhuslikud, spetsiaalsed, karistuslikud või tagajärjena tekkinud teised kahjud, isegi kui nende võimalikkusest oli ette teavitatud.

**Garantiiaeg:** 2 (kaks) kalendripäeva alates ostja kätetoimetamise kuupäevast;

**Garantiinõude esitamise ajavahemik:** 10 (kümme) kalendripäeva alates kahju kuupäevast, millal kahju märgiti või oleks pidanud märkama, kui kohaldatavast seadusest ei tulene teisiti; **kahju või kulude hüvitamise nõude tõend:** kahju foto või video koos seerianumbri fotoga; kirjaliku dokumendiga tõendatud kulud; **Garantiinõude vorm:** e-posti teel aadressil [support@teqball.com](mailto:support@teqball.com) või faksi teel numbril +353 (85) 748 5613, koos kaasapanud (a) kahju- või kulude hüvitamise nõude tõendiga, (b) ostu tõendiga, millel on märgitud ostu kuupäev, ja (c) edasimüügi tõendiga juhul, kui toode on edasi müüdnud teisele ostjale;

**Garantiinõude käsitlemine:** Teqball tagab 20 tööpäeva jooksul alates nõuetekohase garantiinõude saamise kuupäevast ostja valikul ja Teqball'i kulul, kas (1) ostuhinna täieliku tagasimakse ostja pangakontole ostu koha riigis või (2) väljavahetamise sama tootevaliku lauaaga, mis saadetakse ostja aadressile ostu koha riigis, või (3) kahjustatud osa parandamise või asendamise (Teqball'i omal äranägemisel). Teqball võib igal juhul nõuda kahjustatud laua või osa tagastamist. **Nõuded pärast garantiiaega:** pärast garantiiaja lõppu osutab Teqball kvaliteetseid parandusteenuseid oma sertifitseeritud spetsialistide võrgu kaudu ostja kulul. Ükski turustaja ega esindaja ei tohi käesoleva garantii tingimusi muuta. Kui selle garantii tingimused on vastuolus Teqball'i müügilepingu tingimustega, on ülekaalus selle lepingu tingimused.

## TOOTEVASTUTUS

Teie ostetud Teqball'i toode („Toode“) on valmistatud kõige kõrgemate tööstus- ja ohutusstandardite järgi (sh standardi EN 14468-1:2015; UL 962 järgi), ning Teqball teeb pidevalt kvaliteedi- ning ohutuskatsetusi, et tagada nende standardite säilitamine ja ületamine. Ükski, eriti raskete või liikuvate osadega toode ei ole siiski täiesti riskivaba.

**OMANIKU KÄSIRAAMATU JUHISTE MITTE JÄRGIMINE VÕIB PÕHJUSTADA RASKED VIGASTUSI VÕI SURMA, MILLISEL JUHUL EI OLE TEQBALL JA TEMA KAASÜKSUSED JA TÖÖTAJAD VASTUTAVAD. IGAS OLUKORRAS NING KOHALDATAVA SEADUSEGA LUBATUD SUURIMAL MÄÄRAL PIIRDUB TEQBALL'I VASTUTUS SEoses TOOTEST TINGITUD OTSESE KAHJUGA (1) 100 000 \$ (SADA TUHAT USA DOLLARIT) VÕI (2) TEGELIKU TEKITATUD KAHJU SUURUSEGA. KUMB NEIST ON VÄIKSEM.**

**TEQBALL'I RASKEST HOOLETUSEST TINGITUD VIGASTUSTE VÕI SURMA KORRAL VÕI MUUDE KAHJUDE KORRAL, MILLE EEST VASTUTUST EI OLE KOHALDATAVA SEADUSEGA LUBATUD PIIRATA, VASTUTUSE PIIRANGUID EI KEHTI. TEQBALL KEELDUB KÕIKIDEL ASJAOLUDEL JA KOHALDATAVA SEADUSEGA LUBATUD SUURIMAL MÄÄRAL VASTUTUSEST KÕIKIDE TOOTEGA SEOTUD POTENTIAALSETE, KAUDSETE, SPETSIAALSETE, KARISTAVATE JA TAGAJÄRJENA TEKINUD TEISESTE KAHJUDE EEST, ISEGI KUI NENDE VÕIMALIKKUSEST ON ETTE TEAVITATUD.**

Kõik vastutuse tuvastamise nõuded peavad olema tõendatud dokumentaalsete tõenditega, mis salvestatakse viie kalendripäeva jooksul alates kahju tekkimisest ja edastatakse 10 tööpäeva jooksul alates samast kuupäevast e-posti teel aadressile [legal@teqball.com](mailto:legal@teqball.com) (või faksi teel numbril +353 (85) 748 5613), välja arvatud juhul, kui kohaldatava seadusega on sätestatud pikem nõude esitamise aeg.

## PIKTOGRAMMIDE KIRJELDUSED



Hoida horisontaalasendis



Keerake lõpuni kinni (5 Nm)



Peatage poole peal (2 Nm)

x2

Korrata mõlemal poolel



Tehke osad kindlaks pikkuse järgi

INFORMACIÓN PARA USUARIOS

ESPAÑOL (ES)

Antes de usar o armar el producto, lea con detenimiento esta información. Guarde el manual ya que en el futuro puede necesitar la información incluida. El producto está bajo patente internacional, marca registrada y protección de derechos de autor. Si no puede encontrar las instrucciones en su idioma, visite [www.teqball.com](http://www.teqball.com)  
**ESPECIFICACIONES DEL PRODUCTO**  
 Dimensiones plegadas: 3000x1700x900 [mm] 760x1700x1800 [mm]  
 Peso total: máx. 110 kg

El producto puede ser utilizado por usuarios de sillas de ruedas.



Este producto está certificado por:

2001/95/E General Product Safety Directive  
 EN 14468-1:2015 (cuando corresponda)



SEGURIDAD Y ADVERTENCIAS

Por favor, siga atentamente estas instrucciones al armar la mesa; los reclamos de garantía no son válidos si el armado es defectuoso. La mesa Teq Lite es un equipo deportivo especialmente diseñado y no es adecuado para ningún otro propósito.



Está prohibido usar la mesa en condiciones climáticas extremas.

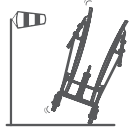

Por favor, guarde la mesa protegida del viento. Los accidentes pueden suceder.

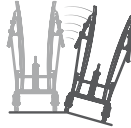

Está prohibido dejar la mesa en terreno inclinado, ya sea doblada o desplegada.



Está prohibido saltar, pararse, sentarse o apoyarse en la mesa.



Se necesitan dos personas para doblar hacia arriba y hacia abajo la pesada mesa. Siempre mantenga la espalda recta cuando levante.



No toque los elementos móviles durante el movimiento o plegado hacia arriba / abajo de la mesa.

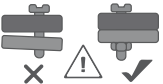

No utilizar con componentes faltantes.

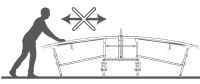

Está prohibido mover la mesa en posición desplegada.

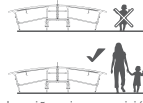

No deje a los niños sin supervisión alrededor de la mesa (incluidos los períodos de preparación y almacenamiento).



Está prohibido guardar la mesa sin bloquear la rueda.



La garantía será nula si se ha roto o quitado el sello.



Está prohibido saltar o patear la mesa.

MANEJO Y MANTENIMIENTO

La tabla Teq Lite debe configurarse correctamente. Esto asegurará una mejor experiencia de juego y su seguridad. Siga las instrucciones a continuación:

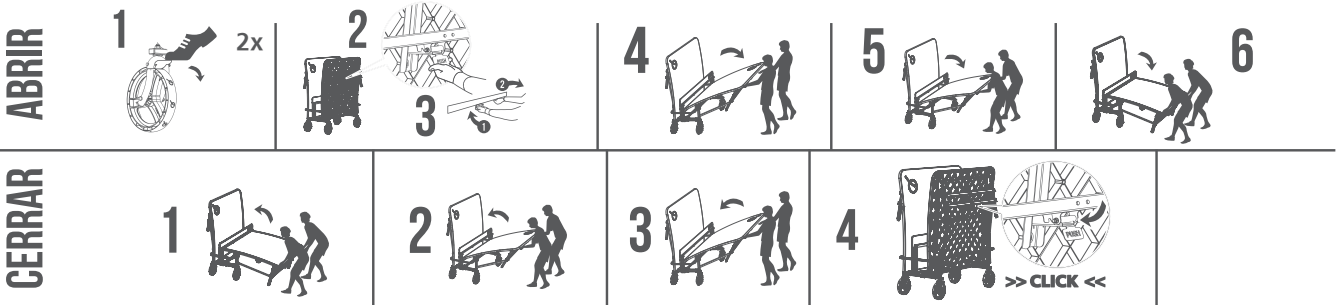

Limpie la superficie con agua tibia y use un trapeador (NO use esponjas abrasivas). El mantenimiento regular es esencial para que la mesa Teq Lite sea segura y confiable. Al menos dos veces al mes revise todos los tornillos y tuercas para asegurarse de que funcionen correctamente. Durante los períodos en que su Teq Lite está fuera de uso, se recomienda doblar las mesas, cubrir el producto y guardarlo en el interior. De esta manera se evitarán los daños causados por el clima, como la decoloración de la mesa o la corrosión de la estructura de acero. Si se reemplazan componentes por partes incorrectas la mesa ya no será segura. Utilice siempre componentes originales de Teq Lite para los reemplazos. Si tiene preguntas, contáctenos en [support@teqball.com](mailto:support@teqball.com)

GARANTÍA DEL PRODUCTO TEQBALL (UE, EEUU)

Teqball se enorgullece de proporcionar la siguiente garantía (la "Garantía") de sus productos de alta calidad a sus Clientes consumidores, más allá de cualquier otro remedio legal o garantía que puedan tener según la ley aplicable: Riesgos / costos cubiertos por la Garantía: defectos latentes del producto relacionados con materiales y / o mano de obra; gastos de envío, embalaje y aduanas relacionados con la reparación o sustitución de productos; costos de reparación; Riesgos / costos excluidos de la garantía: daños en la superficie del producto (excepto daños en la pintura u óxido causados por defectos de fabricación, que están cubiertos); daños causados por mal uso, negligencia, accidente; daño causado por no seguir las instrucciones del Manual del Propietario; uso y desgaste normal; daños sufridos en el transporte; daños sufridos durante o después de una reparación o instalación por parte de terceros sin licencia; daño potencial, indirecto, incidental, especial, punitivo o consecuente, incluso si se le informa de la posibilidad de tal daño de antemano; **Periodo de garantía:** 2 (dos) años calendario a partir de la fecha de entrega al Cliente; **Periodo válido de reclamo de la garantía:** a menos que se especifique lo contrario en la ley aplicable, 10 (diez) días calendario a partir de la fecha en que se notó el daño o debería haberse notado; **Prueba de daños o costos reclamados:** foto o video del daño acompañado de una foto del número de serie; costos justificados por documentación escrita; **Formato del reclamo de garantía:** envíe un correo electrónico a [support@teqball.com](mailto:support@teqball.com) o envíe un fax al +353 (85) 748 5613, que incluya (a) prueba de daños o costos reclamados, (b) prueba de compra, incluida la fecha de compra, y (c) prueba de reventa si se revende a otro consumidor; **Recurso del reclamo de garantía:** dentro de los 20 días hábiles posteriores a la recepción de un reclamo de garantía válido, Teqball proporcionará, a opción del Cliente y a expensas de Teqball, (1) un reembolso completo del precio de compra a la cuenta bancaria del Cliente ubicada en el país de compra, (2) reemplazo con una mesa en el mismo rango enviado a la dirección del Cliente ubicada en el país de compra o (3) reparación o reemplazo de una pieza dañada (a discreción de Teqball). En cada caso, Teqball puede reclamar la mesa o parte dañada. **Reclamaciones después del periodo de garantía:** más allá del periodo de garantía, Teqball brinda servicios de reparación de calidad a través de su red de profesionales certificados, a costo del Cliente. Ningún distribuidor o agente puede variar los términos de esta Garantía. Si los términos de esta Garantía contradicen los términos de un contrato de venta celebrado por Teqball, prevalecerán las condiciones especificadas en dicho contrato

RESPONSABILIDAD DEL PRODUCTO

El producto Teqball que ha comprado (el "Producto") se fabrica con los más altos estándares industriales y de seguridad (incluidos EN 14468-1: 2015; UL 962) y Teqball realiza constantemente pruebas de calidad y seguridad para garantizar que estos estándares se mantengan o superen. Sin embargo, ningún producto, especialmente uno con piezas pesadas o móviles, está completamente libre de riesgos. **PUEDEN RESULTAR LESIONES GRAVES O LA MUERTE SI NO SE SIGUEN LAS INSTRUCCIONES DEL MANUAL DEL PROPIETARIO. EN TAL CASO TEQBALL, SUS ENTIDADES ASOCIADAS Y SU PERSONAL RECHAZAN TODA RESPONSABILIDAD EN TODAS LAS CIRCUNSTANCIAS, Y EN LA MEDIDA MÁXIMA PERMITIDA POR LA LEY APLICABLE. LA RESPONSABILIDAD DE TEQBALL EN RELACIÓN CON DAÑOS DIRECTOS SUFRIDOS EN RELACIÓN CON EL PRODUCTO SERÁ LIMITADA A (1) \$ 100,000 (CIEN MIL USD) O (2) DAÑOS SUSTANCIADOS REALES, LO QUE SEA MENOR. NINGUNA LIMITACIÓN DE RESPONSABILIDAD SE APLICARÁ A LESIONES O MUERTE CAUSADA POR LA NEGLIGENCIA GRAVE DE TEQBALL O A CUALQUIER OTRO DAÑO QUE NO PUEDA SER LIMITADO POR LA LEY APLICABLE. EN TODAS LAS CIRCUNSTANCIAS, Y EN LA MAYOR MEDIDA PERMITIDA POR LA LEY APLICABLE, TEQBALL RECHAZA TODO DAÑO POTENCIAL, INDIRECTO, ESPECIAL, INCIDENTAL, PUNITIVO O CONSECUENTE SUFRIDO EN RELACIÓN CON EL PRODUCTO, INCLUSO SI ESTÁ INFORMADO DE LA POSIBILIDAD DE MISMO CON ANTERIORIDAD.** Cualquier reclamo de responsabilidad debe fundamentarse en evidencia documental registrada dentro de los 5 días calendario posteriores al mantenimiento del daño y presentada a [legal@teqball.com](mailto:legal@teqball.com) (o por fax al +353 (85) 748 5613) dentro de los 10 días hábiles de la misma fecha, a menos que la validez del reclamo provistas por la ley aplicable sean más largas.

PICTOGRAM DESCRIPTION



Mantener horizontal



Apriete completamente (5 Nm)



Para a mitad de camino (2 Nm)

x2

Repita en ambos lados



Identificar partes por longitud

## TIETOA KÄYTTÄJILLE

SUOMI (FI)

Lue asiakirja huolellisesti ennen tuotteen käyttöä tai kokoamista. Säilytä ohjekirja, koska voit tarvita siinä olevia tietoja vielä myöhemmin. Tuotteita koskevat kansainvälinen patentti, tavaramerkki ja tekijänoikeusasiat. Jos et löydä ohjeita omalla kielelläsi, vieraila sivustollamme [www.teqball.com](http://www.teqball.com)

**TUOTETIEDOT**  
Mitat avattuna: Mitat kokoonaitettuna:  
3000 x 1700 x 900 [mm] 760 x 1700 x 1800 [mm]  
Kokonaispaino: maks. 110 kg

Tuote soveltuu pyörätuolia käyttäville henkilöille



Tuote on sertifioitu seuraavasti:

2001/95/E General Product Safety Directive  
EN 14468-1:2015 (tarvittaessa)



## TURVALLISUUS JA VAROITUKSET

Noudata tarkkaan näitä ohjeita pöydän kokoamisen yhteydessä; tuotetakuu ei ole voimassa, jos kokoonpano on viallinen. Teq Lite -pöytä on suunniteltu erityisesti urheiluvälineeksi, eikä se sovellu mihinkään muuhun tarkoitukseen.



Pöydän käyttö on kielletty äärimmäisissä sääolosuhteissa.

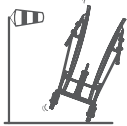

Säilytä pöytä suojassa tuulelta, koska muutoin voi sattua onnettomuuksia.



Pöydän säilyttäminen kaltevilla alustalla on kielletty kokoonaitettuna sekä avattuna.



Pöydällä ei saa hyppiä, seistä tai istua, eikä siihen saa nojata.



Pöydän raskaan ylätason taittamiseen ylös ja alas tarvitaan kaksi henkilöä. Nosta aina selkää suorana.



Kun siirrä tai taitat pöytää ylös/alas, älä koske liukkuviin osiin.

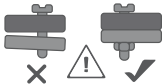

Älä käytä tuotetta, jos osia puuttuu.

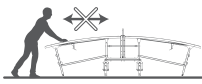

Pöytää ei saa liikuttaa avattuna.

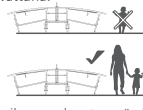

Älä jätä lapsia ilman valvontaa pöydän ympärille (mukaan lukien kokoamisen ja säilyttämisen aikana).



Pöytää ei saa säilyttää lukitsematta pyöriä.



Takuu raukeaa, jos sinetti on rikkoutunut tai poistettu.

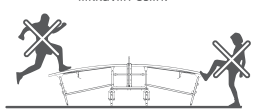

Pöydälle ei saa hypätä, eikä sitä saa potkia.

## AVAAKÄSITTELY JA YLLÄPITO

Teq Lite -pöytä on asennettava huolellisesti oikein. Ei pelkästään paremman pelikokemuksen vuoksi vaan myös turvallisuutesi kannalta. Noudata seuraavia ohjeita:

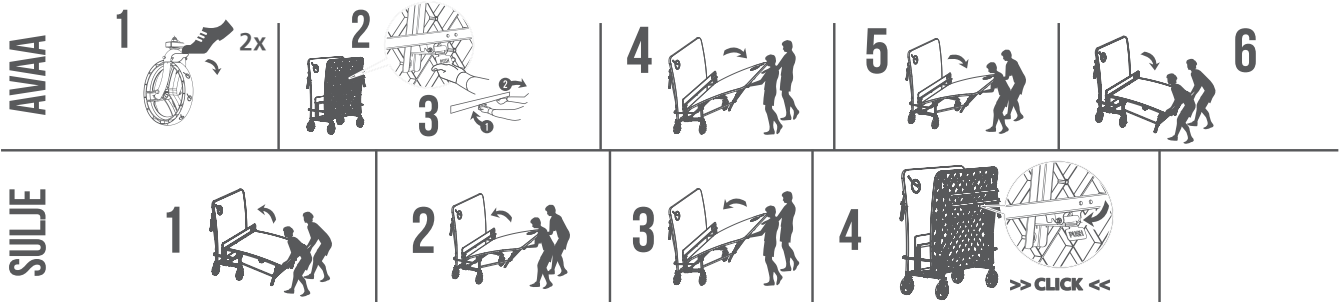

Puhdista pinta lämpimällä vedellä ja käytä moppia (ÄLÄ käytä hankaavia sienä). Säännöllinen huolto on tärkeää, jotta Teq Lite -pöytä pysyy turvallisena ja luotettavana. Tarkista vähintään kaksi kertaa kuukaudessa kaikki ruuvit ja mutterit varmistaaksesi, että ne toimivat kunnolla. Kun Teq Lite -pöytää ei käytetä, pöytätasot on suositeltavaa taittaa ja varastoida tuote peitettynä sisätiloihin. Näin on paremmat mahdollisuudet välttää sään aiheuttamat vahingot, kuten pöydän haalistuminen tai teräsrakenteen korrosio. Minkä tahansa komponentin korvaaminen sopimattomalla osalla heikentää pöydän turvallisuutta. Käytä aina alkuperäisiä Teq Lite -varaosia! Tuotteita koskevat kysymykset pyydämme lähettämään sähköpostiosoitteeseemme [support@teqball.com](mailto:support@teqball.com)

## TEQBALL-TUOTETAKUU (EU,US)

Teqball tarjoaa kuluttaja-asiakkailleen korkealaatuisia tuotteitaan koskevan seuraavan takuun ("takuu"), lisänä kaikkiin muihin oikeuslainsäädännön tai takeisiin, joita heillä sovellettavan lain nojalla voi olla: Takuun kattamat riskit/kustannukset: materiaaleihin ja/tai valmistukseen liittyvät piilevät tuotevirheet; tuotteen korjaamiseen tai vaihtoon liittyvät toimitus-, pakkaus-, käsittely- ja tullimaksut; korjauskulut; Takuu ei kata seuraavia riskejä/kustannuksia: tuotteen pintavaurio (paitsi valmistusvirheistä johtuvat maalivauriot tai ruoste, jotka takuu kattaa); väärinkäytöstä, laiminlyönnistä, onnettomuudesta aiheutunut vahinko; Omistajan käsikirjassa olevan ohjeistuksen laiminlyönnistä johtuva vahinko; normaali kuluminen; kuljetusenaikainen vahinko; vahinko, joka on aiheutunut ilman valtuutusta olevien kolmansien osapuolten suorittamasta korjauksesta tai asennuksesta; mahdollinen, epäsuora, satunnainen, erityinen, rangaistava tai seurauksena oleva vahinko, vaikka tällaisesta mahdollisuudesta ilmoitettaisiin etukäteen; **Takuu-aika:** 2 (kaksi) kalenterivuotta tuotteen toimittamisesta kuluttajalle; **Takuuvaatimusaikaikkuna:** jollei sovellettavassa lainsäädännössä toisin määrätä, 10 (kymmenen) kalenteripäivää siitä, kun vahingosta ilmoitettiin tai olisi pitänyt ilmoittaa; **Todiste vahingosta tai kustannuksista:** kuva tai videotallenne vahingosta, jonka mukana kuva sarjanumerosta; kirjallisilla dokumenteilla oikeiksi todistetut kustannukset; **Takuuvaatimuksen muoto:** sähköpostitse osoitteeseen [support@teqball.com](mailto:support@teqball.com) tai faksilla numeroon +353 (85) 748 5613, mukaan lukien (a) todiste vahingosta tai kustannuksista, (b) ostodokumentti, mukaan lukien ostopäivä, ja (c) todiste jälleennyönnistä, jos tuote on myyty toiselle kuluttajalle; **Takuuvaatimuksen korvaaminen:** 20 työpäivän kuluessa voimassa olevan takuuvaatimuksen vastaanottamisesta Teqball joko, asiakkaan valinnan mukaan ja Teqballin kustannuksella, palauttaa (1) täyden ostohinnan asiakkaan ostomaassa sijaitsevalle pankkitilille, (2) korvaa pöydän samanlaisella pöydällä, joka lähetetään ostomaassa sijaitsevaan osoitteeseen, tai (3) korjaa tai vaihtaa vahingoittuneen osan (Teqballin valinnan mukaan). Kummassakin tapauksessa Teqball voi vaatia vahingoittuneen pöydän tai osan takaisin. **Vaatimukset takuuaian jälkeen:** takuuaian jälkeen Teqball tarjoaa laadukkaita korjauspalveluita sertifioitujen ammattilaisten verkoston kautta, asiakkaan kustannuksella. Jälleenyönnät tai edustajat eivät saa muuttaa tämän takuun ehtoja. Jos tämän takuun ehdot ovat ristiriidassa Teqballin tekemän myyntisopimuksen ehtojen kanssa, myyntisopimuksessa määritellyt ehdot ovat etusijalla.

## TUOTEVASTUU

Ostamasi Teqball-tuote ("tuote") on valmistettu korkeimpien teollisuus- ja turvallisuusstandardien mukaisesti (mukaan lukien EN 14468-1:2015; UL 962), ja Teqball suorittaa jatkuvasti laatu- ja turvallisuustestejä varmistaakseen, että nämä standardit ylläpidetään tai ylitetään. Mikään tuote, etenkin sellainen, jossa on raskaita tai liikkuvia osia, ei kuitenkaan ole täysin riskitön.

**OMISTAJAN KÄSIKIRJAN OHJEIDEN LAIMINLYÖNTI VOI JOHTAA VAKAAN HENKILÖVAHINKOON TAI KUOLEMAAN, JOISTA TEQBALL JA SIIHEN LIITYVÄT YKSIKÖT JA HENKILÖSTÖ EIVÄT OLE VASTUUSSA. KAIKISSA OLOSUhteissa JA SOVELLETTAVAN LAINSÄÄDÄNNÖN SALLIMASSA LAAJUUDESSA TEQBALLIN VASTUU KÄRSITYSTÄ SUORASTA VAHINGOSTA, JOKA TUOTTEESEEN LIITTYY, RAJOITETAAN RAHALLISEEN SUMMAAN (1) 100 000 \$ (SATATUHATTA YHDYSVALTAIEN DOLLARIA) TAI (2) TOSIASIALLISIIN TODISTETTUIHIN VAHINKOIHIN, JOS NE OVAT PIENEMMÄT. VASTUUNRAJOITUSTA EI SOVELLETA HENKILÖVAHINKOON TAI KUOLEMAAN, JOKA ON AIHEUTUNUT TEQBALLIN TÖRKEÄSTÄ HUOLIMATTOMUUDESTA TAI MIHINKÄÄN MUUHUN VAHINKOON, JOTA SOVELLETTAVALLA LAINSÄÄDÄNNÖLLÄ EI VOIDA RAJOITTA. KAIKISSA OLOSUhteissa JA SOVELLETTAVAN LAINSÄÄDÄNNÖN SALLIMASSA SUURIMMSSA LAAJUUDESSA TEQBALL EI OLE VASTUUSSA MISTÄÄN TUOTTEESEEN LIITTYVÄSTÄ KÄRSITYSTÄ MAHDOLLISESTA, EPÄSUORASTA, SATUNNAISESTA, ERITYISESTÄ, RANGAISTAVASTA TAI SEURAUKSENA OLEVASTA VAHINGOSTA, VAIKKA TÄLLAISESTA MAHDOLLISUUDESTA ILMOITETTAISIIN ETUKÄTEEN;**

Korvausvaatimus on aina perusteltava asiakirjatodisteilla, jotka on tallennettu viiden kalenteripäivän kuluessa vahingosta. Vaatimus tulee lähettää sähköpostitse osoitteeseen [legal@teqball.com](mailto:legal@teqball.com) (tai faksilla numeroon +353 (85) 748 5613) 10 työpäivän kuluessa samasta päivämäärästä, paitsi jos sovellettava laki sallii pidemmän aikaikkunan.

## KUVAKKEIDEN SELITTEET



Pidä vaakasuorassa



Kiristä kokonaan (5 Nm)



Pysäytä puoleen väliin (2 Nm)

x2

Tee sama molemmille puoleille



Tunnista osat pituuden mukaan



## INFORMATIONS POUR LES UTILISATEURS

FRANÇAIS (FR)

Avant d'utiliser ou d'assembler le produit, lisez très attentivement cette notice. Veuillez conserver le manuel, car vous pourriez avoir besoin des informations qu'il contient à l'avenir. Le produit est protégé par un brevet international, une marque déposée et un copyright. Si vous ne trouvez pas les instructions dans votre langue, veuillez visiter le site [www.teqball.com](http://www.teqball.com)

**CARACTÉRISTIQUES DU PRODUIT**  
Dimensions déplié : 3000x1700x900 [mm]  
Dimensions plié : 760x1700x1800 [mm] Poids total : max 110 kg

Le produit peut être utilisé par des personnes en fauteuil roulant.



Ce produit est certifié par:

2001/95/E General Product Safety Directive  
EN 14468-1:2015 (le cas échéant)



## SECURITE ET A VERTISSEMENTS

Veuillez suivre attentivement ces instructions lors du montage de la table. La garantie n'est pas valide si l'ensemble est défectueux. La table Teq Lite est un accessoire de sport spécialement conçue à cet effet et ne saurait être utilisée à d'autres fins.



Il est interdit d'utiliser la table dans des conditions météorologiques extrêmes

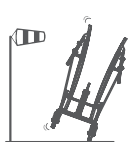

Veuillez ranger la table à l'abri du vent, pour éviter les accidents.

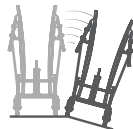

Il est interdit de ranger la table sur un sol en pente, qu'elle soit pliée ou non.

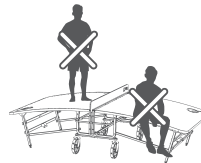

Il est interdit de monter ou de s'asseoir sur la table.



Le pliage vers le haut ou le bas du plateau doit être effectué par deux personnes. Gardez toujours le dos droit lorsque vous soulevez.



Ne touchez pas les éléments mobiles lors du déplacement ou du repliage de la table.

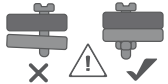

Ne pas utiliser avec des composants manquants.

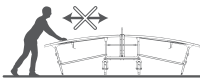

Il est interdit de déplacer la table en position dépliée.

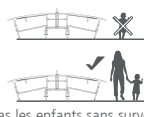

Ne laissez pas les enfants sans surveillance autour de la table (y compris lors des moments de préparation et de stockage).



Il est interdit de ranger la table sans verrouiller la roue.



La garantie annulée si est le sceau est brisé ou enlevé.

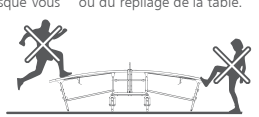

Il est interdit de sauter ou de taper sur la table.

## MANIPULATION ET ENTRETIEN

La table Teq Lite doit être montée correctement. Cela vaut pour une meilleure expérience de jeu, mais aussi pour votre sécurité. Veuillez suivre ces instructions:

OUVRIR

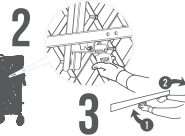

FERMER

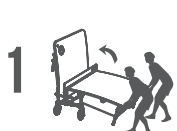

Nettoyez la surface avec de l'eau tiède et utilisez un chiffon (NE PAS utiliser d'éponges abrasives). Un entretien régulier est essentiel pour assurer la sécurité et la fiabilité de la table Teq Lite. Au moins deux fois par mois, vérifiez toutes les vis et tous les écrous pour vous assurer qu'ils sont bien serrés. Si votre Teq Lite n'est pas utilisée, il est recommandé de plier les plateaux, de couvrir le produit et de le ranger à l'abri. De cette façon, vous pourrez la protéger contre les dommages causés par les intempéries, comme la décoloration de la table ou la corrosion des parties en acier.

## GARANTIE PRODUIT TEQBALL (UE,US)

Teqball fournit à ses clients une garantie (la « garantie ») sur ses produits de haute qualité, sous réserve de tout autre recours légal ou garantie en vertu de la législation en vigueur: Risques / coûts couverts par la garantie: vices cachés du produit concernant les matériaux et / ou la fabrication; les frais d'expédition, d'emballage, de manutention et de douane relatifs à la réparation ou au remplacement du produit; coûts de réparation; Risques / coûts exclus de la garantie: dommages à la surface du produit (à l'exception des dommages de peinture ou de la rouille causés par des défauts de fabrication qui sont couverts); dommages causés par une mauvaise utilisation, négligence, accident; dommages causés par le non-respect des instructions du manuel d'utilisation; l'usure normale; dommages subis pendant le transport; les dommages subis pendant ou après une réparation ou une installation par des tiers non autorisés; dommages potentiels, indirects, accessoires, spéciaux, punitifs ou consécutifs, même s'ils en ont été informés au préalable; **Période de garantie:** 2 (deux) années civiles à compter de la date de livraison au client; **Délai réclamation de garantie:** sauf indication contraire de la loi applicable, 10 jours ouvrables à compter de la date à laquelle les dommages ont été constatés ou auraient dû être constatés; **Preuve des dommages réclamés ou des coûts:** photo ou vidéo du dommage accompagnée de la photo du numéro de série; coûts justifiés par une documentation écrite; **Format de la demande de garantie:** envoyez un courrier électronique à [support@teqball.com](mailto:support@teqball.com) ou faxez au +353 (85) 748 5613, en fournissant (a) une preuve des dommages réclamés ou des coûts, (b) une preuve d'achat comprenant la date d'achat, et de revente si revendue à un autre consommateur; **Réparation:** dans les 20 jours ouvrables suivant la réception d'une demande de garantie valable, Teqball fournira, au choix du client et à ses frais, soit (1) un remboursement complet du prix d'achat sur le compte bancaire du client situé dans le pays d'achat, (2) remplacement avec une table de la même gamme expédiée à l'adresse du client située dans le pays d'achat ou (3) réparation ou remplacement d'une pièce endommagée (au jugement sans appel de Teqball). Dans chaque cas, Teqball peut récupérer la table ou la pièce endommagée. **Réclamations après la période de garantie:** au-delà de la période de garantie, Teqball fournit des services de réparation de qualité par l'intermédiaire de son réseau de professionnels certifiés, aux frais du client. Aucun distributeur ou agent ne peut modifier les conditions de cette garantie. Si les conditions de cette garantie contredisent les termes d'un contrat de vente conclu par Teqball, les conditions spécifiées dans ce contrat prévaudront.

## LA RESPONSABILITÉ DES PRODUITS

Le produit Teqball que vous avez acheté (le « Produit ») est fabriqué conformément aux normes de l'industrie et de sécurité les plus strictes (dont EN 14468-1: 2015; UL 962) et Teqball effectue en permanence des tests de qualité et de sécurité pour garantir le respect de ces normes. Néanmoins, aucun produit, notamment s'il comporte des pièces lourdes ou mobiles, n'est totalement sans risque. **DES BLESSURES GRAVES OU LA MORT PEUVENT RÉSULTER DU NON-RESPECT DES INSTRUCTIONS DU MANUEL D'UTILISATION. CAS DANS LEQUEL TEQBALL, SES FILIALES ET SON PERSONNEL DÉCLINENT TOUTE RESPONSABILITÉ QUELLES QUE SOIENT LES CIRCONSTANCES. ET DANS LES LIMITES DE LA LOI APPLICABLE, LA RESPONSABILITÉ DE TEQBALL RELATIVE AUX DOMMAGES DIRECTS SUBIS PAR LE PRODUIT EST LIMITÉE À (1) 100 000 DOLLARS USD (CENT MILLE DOLLARS USD) OU (2) DOMMAGES SUBSTANTIELS RÉELS, SI CELUI-CI EST INFÉRIEUR. AUCUNE LIMITE DE RESPONSABILITÉ NE S'APPLIQUERA AUX BLESSURES OU AUX DÉCÈS CAUSÉS PAR LA NÉGLIGENCE DE TEQBALL OU À TOUT AUTRE DOMMAGE QUI NE PEUT ÊTRE LIMITÉ PAR LA LOI APPLICABLE. QUELLES QUE SOIENT LES CIRCONSTANCES, ET DANS LES LIMITES DE LA LOI APPLICABLE, TEQBALL NE SAURAIT ÊTRE TENUE RESPONSABLE DES DOMMAGES POTENTIELS, INDIRECTS, SPÉCIAUX, ACCIDENTELS, PUNITIFS OU INDIRECTS CAUSÉS PAR LE PRODUIT.** Toute réclamation en matière de responsabilité doit être justifiée par une preuve documentaire enregistrée dans les 5 jours ouvrables suivant le dommage et soumise à [legal@teqball.com](mailto:legal@teqball.com) (ou envoyée par fax au +353 (85) 748 5613) dans les 10 jours ouvrables suivant la même date, sauf si cela demande plus de temps. Les délais de réclamation sont établis par la loi applicable.

## DESCRIPTION DU PICTOGRAMME



Contrôler le niveau



Serrer complètement (5 Nm)



Serrer à moitié (2 Nm)

x2

Répéter des deux côtés



Identifier les pièces en les mesurant

## ΠΛΗΡΟΦΟΡΙΕΣ ΓΙΑ ΤΟΥΣ ΧΡΗΣΤΕΣ

ΕΛΛΗΝΙΚΑ(GR, CY)

Πριν χρησιμοποιήσετε ή συναρμολογήσετε αυτό το προϊόν, διαβάστε αυτό το κείμενο προσεκτικά. Κρατήστε το φυλλάδιο αυτό, καθώς στο μέλλον μπορεί να χρειαστείτε τις πληροφορίες που περιέχει. Το προϊόν υποκειται σε προστασία διεθνούς ευρεσιτεχνίας, λογότυπο και πνευματικής ιδιοκτησίας. Αν δεν μπορείτε να βρείτε τις οδηγίες στην δική σας γλώσσα, επισκεφθείτε τον ιστότοπο [www.teqball.com](http://www.teqball.com) ΔΕΔΟΜΕΝΑ ΤΟΥ ΠΡΟΙΟΝΤΟΣ:

Διαστάσεις, ως ανοιγμένο: Διαστάσεις, διπλωμένο: Συνολικό βάρος:

3000x1700x900 [mm]

760x1700x1800 [mm]

max. 110 kg

Το προϊόν μπορεί να χρησιμοποιηθεί από άτομα σε αμαξίδια.



Το προϊόν είναι πιστοποιημένο σύμφωνα με τη:

2001/95/E General Product Safety Directive  
EN 14468-1:2015 (όπου ισχύει)



## ΑΣΦΑΛΕΙΑ ΚΑΙ ΠΡΟΦΥΛΑΞΕΙΣ

Παρακαλούμε, ακολουθήστε προσεκτικά τις ακόλουθες οδηγίες αυτές καθώς συναρμολογείτε το τραπέζι. Αιτήματα σχετικά με την εγγύηση δεν ισχύουν, αν η συναρμολόγηση είναι λανθασμένη. Το τραπέζι Teq Lite είναι ένα ειδικά σχεδιασμένο προϊόν εξοπλισμού για αθλητισμό και είναι ακατάλληλο για άλλες χρήσεις.



Απαγορεύεται να χρησιμοποιείτε το τραπέζι σε ακραίες καιρικές συνθήκες.

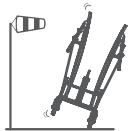

Αποθηκεύστε το τραπέζι σε θέση προστατευμένη από τον άνεμο, διαφορετικά μπορεί να προκύψουν ατυχήματα.

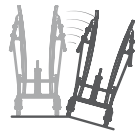

Απαγορεύεται να τοποθετήσετε το τραπέζι σε επικλινή θέση, είτε διπλωμένο, είτε ανοιγμένο.

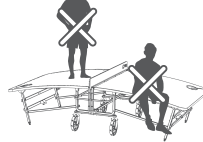

Απαγορεύεται να πηδάτε, να στέκεστε, να καθέστε, ή να γέρνετε πάνω στο τραπέζι.



Κρατήστε την ράχη σας σε ίσια θέση όταν σηκώνετε βάρος.



Προσέξτε τα σημεία και τα εξαρτήματα σε κίνηση καθώς μετακινείτε ή διπλώνετε το τραπέζι.

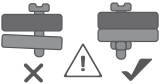

Μην το χρησιμοποιείτε αν λείπουν εξαρτήματα.

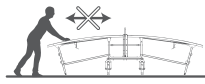

Απαγορεύεται να μετακινείτε το τραπέζι όταν είναι ανοιγμένο.



Μην επιτρέπετε σε παιδιά να παίζουν χωρίς επίτηρησή κοντά στο τραπέζι (ακόμα και κατά την απεθώπιση και την συναρμολόγηση).



Απαγορεύεται να αποθηκεύσετε το τραπέζι χωρίς να κλειδαρλώσετε τους τροχούς.



Η εγγύηση δεν ισχύει αν το πόδιλο κλειδαρλώσεως είναι σπασμένο ή λείπει.

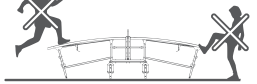

Απαγορεύεται να πηδάτε πάνω στο τραπέζι ή να το κλωτσάτε.

## ΧΕΙΡΙΣΜΟΣ ΚΑΙ ΣΥΝΤΗΡΗΣΗ

Το τραπέζι Teq Lite πρέπει να συναρμολογηθεί σωστά. Αυτό είναι απαραίτητο, όχι μόνο για την μέγιστη αθλητική εμπειρία, αλλά και για την δική σας ασφάλεια. Παρακαλούμε, ακολουθήστε τις παρακάτω

ΚΛΕΙΣΙΜΟ

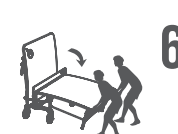
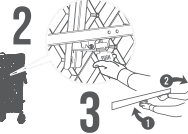
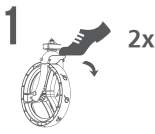

ΑΝΟΙΓΜΑ

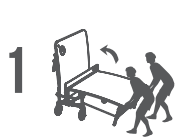

Καθαρίζετε την επιφάνεια με ζεστό νερό και πανί (ΜΗΝ χρησιμοποιείτε σφουγγάρι τριβής). Η τακτική συντήρηση είναι απαραίτητη για να είναι το τραπέζι Teq Lite ασφαλές και αξιόπιστο. Τουλάχιστον δύο φορές το μήνα ελέγξτε όλες τις βίδες και τα εξαρτήματα πάκτωσης για να βεβαιωθείτε ότι λειτουργούν σωστά. Για την περίοδο που δεν χρησιμοποιείτε το Teq Lite σας, συνιστάται να διπλώσετε τις επιφάνειες, να το καλύψετε και να το αποθηκεύσετε σε εσωτερικό χώρο. Κατά αυτόν τον τρόπο, είναι ασφαλέστερο ότι θα αποφύγετε ζημιές που προκαλούνται από τις καιρικές συνθήκες, όπως το ξεθωριασμά της επιφάνειας ή η οξειδωσία των μεταλλικών μερών.

## ΕΓΓΥΗΣΗ ΠΡΟΙΟΝΤΟΣ TEQBALL (GR, CY)

Η Teqball βρίσκεται στην ευχάριστη θέση να προσφέρει την ακόλουθη εγγύηση («Εγγύηση») για τα υψηλής ποιότητας προϊόντα της στους ιδιώτες πελάτες της πέρα από τις οποιοδήποτε αποζημιώσεις και εγγυήσεις που προσφέρουν οι ισχύοντες νόμοι. Κίνδυνος/κόστος που καλύπτονται από την Εγγύηση: μη εμφανή ελαττώματα υλικών ή κατασκευής, μεταφορικά εξόδα, εξόδα συσκευασίας, διαδοχικά και εκτελεστικά κόστη σχετικά με την επισκευή ή την αντικατάσταση του προϊόντος, κόστος επισκευής. Κίνδυνος/κόστος που δεν καλύπτονται από την Εγγύηση: επιφανειακή ζημιά του προϊόντος (εκτός από ελαττώματα βαφής ή οξειδωσίας λόγω κατασκευαστικού λάθους, τα οποία καλύπτονται), ζημιά που προέκυψε από μη σωστή χρήση, παράλειψη, ατύχημα, ζημιά που προέκυψε από την μη συμμόρφωση με τις οδηγίες του Εγχειριδίου Χρήστη, συνήθης φθορά λόγω χρήσης, ζημιά κατά την μεταφορά, ζημιά κατά την επισκευή ή συναρμολόγηση από τρίτα, μη εξουσιοδοτημένα πρόσωπα, δυνάμει, έμμεση, τυχαία, ειδική ζημιά, πρόστιμο ή ανεικόλουθη ζημιά, ακόμα και αν υπάρχει προηγούμενη γνώση της πιθανότητας, που να προκύψει. **Περίοδος ισχύος της εγγύησης:** 2 (δύο) ημερολογιακά έτη από την ημερομηνία παραδοσης στον Πελάτη. **Περίοδος υποβολής εγγυητικού αιτήματος:** αν ισχύοντας νόμος δεν προβλέπει διαφορετικά, 10 (δέκα) ημερολογιακές ημέρες από την ημέρα που παρατηρήθηκε η ζημιά ή θα έπρεπε να παρατηρηθεί. **Αποδεικτικά στοιχεία της ζημιάς ή του κόστους:** φωτογραφίες ή βίντεο της ζημιάς, συνοδευόμενα από φωτογραφία του αριθμού σειράς, έγγραφο για τα κόστη που προέκυξαν. **Τύπος εγγυητικού αιτήματος:** με ηλεκτρονικό ταχυδρομείο στη διεύθυνση [support@teqball.com](mailto:support@teqball.com) ή με φάξ στο +353 (85) 748 5613, επισυνάπτοντας: (α) αποδείξεις της ζημιάς ή του κόστους, (β) αποδείξη αγοράς όπου να εμφανίζεται η ημερομηνία αγοράς (ή) απόδειξη μεταπώλησης, αν μεταβιβάστηκε σε άλλον χρήστη. **Αποζημίωση για εγγυητικό αίτημα:** εντός 20 εργάσιμων ημερών από την λήψη ενός έγκυρου εγγυητικού αιτήματος, η Teqball θα προσφέρει, κατ' επιλογή του Πελάτη και με εξόδα της Teqball, είτε (1) πλήρη αποδότηση του τιμήματος της αγοράς σε λογαριασμό τράπεζας του Πελάτη στην χώρα αγοράς, είτε (2) αντικατάσταση με άλλο τραπέζι παρόμοιων χαρακτηριστικών που θα παραδοθεί στην διεύθυνση του Πελάτη στην χώρα αγοράς, είτε (3) επισκευή ή αντικατάσταση (κατ' επιλογή της Teqball) του κατεστραμμένου μέρους του προϊόντος. Η Teqball μπορεί να ζητήσει να της παραδοθεί το κατεστραμμένο τραπέζι ή μέρος αυτού. **Αιτήματα μετά την λήξη της περιόδου εγγύησης:** μετά την περίοδο εγγύησης, η Teqball προσφέρει ποιτικές υπηρεσίες επισκευής μέσω ενός δικτύου πιστοποιημένων επαγγελματιών, με εξόδα του Πελάτη. Κανένας μεταπωλητής ή εμπορικός αντιπρόσωπος δεν μπορεί να τροποποιήσει τους όρους της Εγγύησης αυτής. Αν οι όροι αυτής της Εγγύησης αντιτίθενται στους όρους κάποιου συμβολαίου πώλησης που σύνταξε η Teqball, τότε υπερισχύουν οι όροι του συμβολαίου.

## ΕΥΘΥΝΗ ΠΡΟΙΟΝΤΟΣ

Το προϊόν Teqball που αγοράσατε (το «Προϊόν») έχει κατασκευαστεί σύμφωνα με τα υψηλότερα πρότυπα κατασκευής και ποιότητας (συμπεριλαμβανομένου των EN 14468-1:2015 και UL 962) και η Teqball πραγματοποιεί συνεχώς ελέγχους ποιότητας και ασφάλειας για να βεβαιωθεί ότι αυτά τα πρότυπα τηρούνται, ή και υπερκαλύπτονται. Ωστόσο, κανένα προϊόν, πόσο μάλλον εκείνα που περιέχουν βαριά ή κινούμενα μέρη, δεν είναι τελείως ακίνδυνα. **ΜΠΟΡΕΙ ΝΑ ΠΡΟΚΛΗΘΕΙ ΣΟΒΑΡΟ ΤΡΑΥΜΑΤΙΣΜΟΣ Ή ΘΑΝΑΤΟΣ ΑΠΟ ΤΗΝ ΜΗ ΤΗΡΗΣΗ ΤΩΝ ΟΔΗΓΙΩΝ ΣΤΟ ΕΓΧΕΙΡΙΔΙΟ ΤΟΥ ΙΔΙΟΚΤΗΤΗ, ΟΠΟΤΕ Η ΤΕQBALL ΚΑΙ ΟΙ ΣΥΝΔΕΔΕΜΕΝΕΣ ΟΝΤΟΤΗΤΕΣ ΚΑΙ ΤΟ ΠΡΟΣΩΠΙΚΟ ΤΗΣ ΑΡΝΟΥΝΤΑΙ ΚΑΘΕ ΕΥΘΥΝΗ ΣΟΒΑΡΗ ΣΩΜΑΤΙΚΗ ΒΛΑΒΗ ΚΑΙ ΘΑΝΑΤΟΣ ΜΠΟΡΕΙ ΝΑ ΠΡΟΚΛΗΘΕΙ ΑΠΟ ΤΗ ΜΗ ΣΥΜΜΟΡΦΩΣΗ ΜΕ ΤΙΣ ΥΠΟΔΕΙΞΕΙΣ ΤΟΥ ΠΑΡΟΝΤΟΣ ΕΓΧΕΙΡΙΔΙΟΥ ΧΡΗΣΤΗ, ΣΕ ΑΥΤΗΝ ΤΗΝ ΠΕΡΙΠΤΩΣΗ Η ΤΕQBALL ΚΑΙ ΤΑ ΣΥΝΔΕΔΕΜΕΝΑ ΜΕ ΑΥΤΗΝ ΠΡΟΣΩΠΑ ΚΑΘΩΣ ΚΑΙ ΟΙ ΕΡΓΑΖΟΜΕΝΟΙ ΔΕΝ ΑΝΑΔΙΑΜΒΑΝΟΥΝ ΚΑΜΙΑ ΕΥΘΥΝΗ ΣΕ ΚΑΘΕ ΠΕΡΙΠΤΩΣΗ. ΚΑΙ ΣΤΟ ΜΕΤΙΣΤΟ ΒΑΘΜΟ ΠΟΥ ΕΠΙΤΡΕΠΕΙ Η ΙΣΧΥΟΥΣΑ ΝΟΜΟΘΕΣΙΑ, Η ΕΥΘΥΝΗ ΤΗΣ ΤΕQBALL ΣΧΕΤΙΚΑ ΜΕ ΑΜΕΣΕΣ ΖΗΜΙΕΣ ΠΟΥ ΠΡΟΚΛΗΘΗΚΑΝ ΣΕ ΣΧΕΣΗ ΜΕ ΤΟ ΠΡΟΪΟΝ ΠΕΡΙΟΡΙΖΕΤΑΙ (1) ΣΤΑ \$100.000 (ΕΚΑΤΟ ΧΙΛΙΑΔΕΣ USD), Η (2) ΣΤΟ ΠΡΑΓΜΑΤΙΚΟ ΥΨΟΣ ΤΩΝ ΖΗΜΙΩΝ ΠΟΥ ΠΡΟΚΛΗΘΗΚΑΝ, ΟΠΟΙΟ ΑΠΟ ΤΑ ΔΥΟ ΕΙΝΑΙ ΧΑΜΗΛΟΤΕΡΟ. ΔΕΝ ΙΣΧΥΕΙ ΚΑΝΕΝΑΣ ΠΕΡΙΟΡΙΣΜΟΣ ΕΥΘΥΝΗΣ ΛΟΓΩ ΣΩΜΑΤΙΚΗΣ ΒΛΑΒΗΣ Ή ΘΑΝΑΤΟΥ ΠΟΥ ΟΦΕΙΛΕΤΑΙ ΣΕ ΒΑΡΙΑ ΑΜΕΛΕΙΑ ΤΗΣ ΤΕQBALL Η ΛΟΓΩ ΑΛΛΗΣ ΖΗΜΙΑΣ ΠΟΥ ΔΕΝ ΠΕΡΙΟΡΙΖΕΤΑΙ ΑΠΟ ΤΗΝ ΙΣΧΥΟΥΣΑ ΝΟΜΟΘΕΣΙΑ**

Κάθε αίτημα σχετικά με την ευθύνη προϊόντος πρέπει να υποστηρίζεται από αποδεικτικά στοιχεία που ελήφθησαν εντός 5 ημερολογιακών ημερών από την ημερομηνία που προέκυψε η ζημιά και να υποβάλλονται στη διεύθυνση [legal@teqball.com](mailto:legal@teqball.com) (ή με φάξ στο +353 (85) 748 5613) εντός 10 εργάσιμων ημερών από την ίδια ημερομηνία, εκτός και αν ο ισχύοντας νόμος προβλέπει μεγαλύτερο περιθώριο.

## ΕΠΕΞΗΓΗΣΗ ΕΙΚΟΝΩΝ



Κρατήστε σε οριζόντια θέση



Βιδώστε τελείως (5 Nm)



Βιδώστε μέχρι το μέσο (2 Nm)

x2

Επαναλάβετε και στις δύο πλευρές



Μετρήστε τα μέρη για να τα ταυτοποιήσετε

## KORISNIČKE INFORMACIJE

HRVATSKI (HR)

Pažljivo pročitajte upute prije korištenja ili sastavljanja proizvoda. Sačuvajte upute za slučaj da ćete te informacije trebati ubuduće. Proizvod je zaštićen međunarodnim patentom, zaštitnim znakom i autorskim pravima. Ako ne možete naći upute na vlastitom jeziku posjetite stranicu [www.teqball.com](http://www.teqball.com) SPECIFIKACIJE PROIZVODA: Dimenzije rasklopljenog proizvoda: 3000x1700x900 [mm]. Dimenzije sklopljenog proizvoda: 760x1700x1800 [mm]. Ukupna težina: maks. 110 kg

Proizvod mogu koristiti korisnici invalidskih kolica.



Proizvod je ovjeren:

2001/95/E General Product Safety Directive  
EN 14468-1:2015 (ako je relevantno)

## SIGURNOSNE MJERE I UPOZORENJA

Pažljivo slijedite ove upute pri sastavljanju stola jer jamstvo ne vrijedi kod pogrešnog sastavljanja. Stol Teq Lite je posebno dizajnirana sportska oprema i nije namijenjena ni za jednu drugu svrhu.



Zabranjeno je upotrebljavati stol na ekstremnim vremenskim uvjetima.

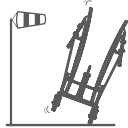

Please store the table sheltered from the wind as otherwise accidents can happen.

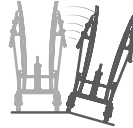

Držite stol podalje od vjetrova jer u protivnom može doći do nezgode.

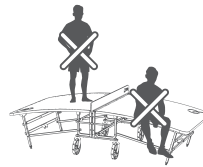

Zabranjeno je držati stol, bilo sklopljen ili rasklopljen, na strmoj površini.

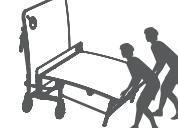

Za sklapanje i rasklapanje stola potrebno je dvoje ljudi. Držite leđa ravnima pri podizanju.



Ne dirajte pokretne dijelove pri pomicanju ili (ra)sklapanju stola.

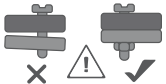

Ne koristite ako nedostaju dijelovi.

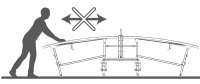

Zabranjeno je pomicati stol ako nije sklopljen.

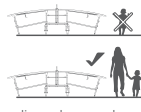

Ne ostavljajte djecu bez nadzora u blizini stola (uključujući vrijeme postavljanja i spremanja stola).



Zabranjeno je skladištiti stol s otključanim kotačima.



Jamstvo se poništava ako je jamstvena naljepnica oštećena ili odstranjena.



Zabranjeno je udarati o stol ili skakati po njemu.

## RUKOVANJE I ODRŽAVANJE

Potrebno je pravilno postaviti stol Teq Lite. Upute ne služe samo za bolje iskustvo prilikom korištenja, nego i za vašu sigurnost. Slijedite ove upute:

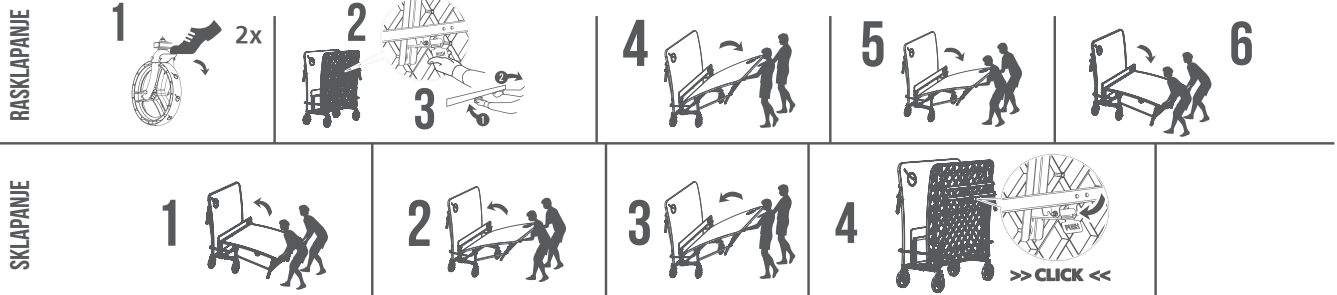

Očistite površinu toplom vodom i krpom (NE koristite abrazivne spužve). Redovito održavanje nužno je za sigurno i pouzdano korištenje stola Teq Lite. Provjerite najmanje dvaput mjesečno jesu li svi vijci i matice pravilno postavljeni. Kada ne upotrebljavate svoj stol Teq Lite, preporučujemo da sklopite obje površine stola, prekrijete proizvod i čuvate ga u zatvorenom prostoru. Na taj način ćete lakše izbjeći štete uzrokovane vremenskim neprilikama, kao što je izbljedjela boja površine stola ili korozija na metalnim komponentama. Zamjena bilo koje komponente neodgovarajućim dijelovima stol čini nesigurnim za korištenje. Uvijek upotrebljavajte originalne rezervne dijelove Teq Lite! U slučaju bilo kakvih pitanja obratite nam se na [support@teqball.com](mailto:support@teqball.com)

## JAMSTVO ZA PROIZVOD TEQBALL (EU, SAD)

Teqball s ponosom pruža sljedeće jamstvo („Jamstvo“) za svoje visokokvalitetne proizvode svojim kupcima, izvan granica svih drugih mogućih pravnih sredstava ili jamstva koje pružaju unutar primjenjivog zakona: Rizici/trškovi pokriveni jamstvom: skriveni nedostaci na proizvodu vezani uz materijale i/ili izradu; prijevoz, pakiranje, i carinske pristojbe vezane uz popravak ili zamjenu proizvoda; troškovi popravka; Rizici/trškovi koji nisu pokriveni jamstvom: oštećenja na površini proizvoda (osim oštećenja boje ili hrđa uslijed nedostataka nastalih proizvodnjom, koji su pokriveni jamstvom); oštećenja uzrokovana pogrešnom uporabom, nemanom, nezgodom; oštećenja uzrokovana potpunim nepoštovanjem uputa korisničkog priručnika; istrošenost proizvoda; oštećenja nastala prilikom transporta; oštećenja nastala tijekom ili nakon popravka ili instalacija koje su izvršile neovlaštene treće strane; potencijalna, indirektna, slučajna, posebna, kaznena ili posljedična šteta, čak i ako je korisnik unaprijed svjestan navedenih mogućnosti; **Trajanje jamstva:** 2 (dvije) kalendarske godine od datuma isporuke klijentu; **Rok za podnošenje jamstvenog zahtjeva:** Osim ako je drugačije određeno primjenjivim pravom, unutar 10 (deset) kalendarskih dana od datuma kad je šteta primijećena ili trebala biti primijećena; **Dokazi navedene štete ili troškova:** fotografija ili videozapis štete zajedno s fotografijom serijskog broja; troškovi dokazani pismenom dokumentacijom; **Oblik jamstvenog zahtjeva:** e-poruka na [support@teqball.com](mailto:support@teqball.com) ili faks na +353 (85) 748 5613, uključujući (a) dokaz o navedenim oštećenjima ili troškovima, (b) dokaz o kupovini proizvoda uključujući datum kupnje, i (c) dokaz o daljnjoj prodaji u slučaju daljnje prodaje drugom klijentu; **Rješavanje jamstvenog zahtjeva:** unutar 20 radnih dana od zaprimanja valjanog jamstvenog zahtjeva, Teqball je dužan pružiti, po želji kupca i o vlastitom trošku, ili (1) pun povrat uložene novca na bankovni račun kupca u zemlji obavljene kupovine, (2) zamjenu stolom iste vrste dostavljenim na adresu kupca u zemlji obavljene kupovine ili (3) popravak ili zamjenu oštećenog dijela (o čemu odlučuje Teqball). U svakom slučaju, Teqball može zahtijevati povrat oštećenog stola ili dijela stola. **Zahtjevi nakon isteka jamstva:** Nakon isteka jamstva društvo Teqball nudi kvalitetne usluge popravka putem svoje mreže certificiranih stručnjaka, o trošku kupca. Nijedan distributer ili agent ne smije mijenjati uvjete Jamstva. Ako su uvjeti ovog Jamstva oprečni uvjetima kupoprodajnog ugovora sklopljenog s društvom Teqball, potrebno je slijediti uvjete tog ugovora.

## ODGOVORNOST ZA PROIZVODE

Kupljeni Teqball proizvod („Proizvod“) proizveden je u skladu s najvišim industrijskim i sigurnosnim standardima (uključujući EN 14468-1; UL 962) i Teqball stalno provodi testiranja kvalitete i sigurnosti kako bi se osiguralo održanje ili podizanje tih standarda. Međutim, korištenje bilo kojeg proizvoda, pogotovo ako sadrži teške ili pomične dijelove, nije u potpunosti bez rizika. **OZBILJNE OZLJEDE ILI SMRT SU MOGUĆI AKO SE NE SLIJEDE UPUTE U KORISNIČKOM PRIRUČNIKU, PRI ČEMU SE TEQBALL, ZAJEDNO SA SVOJIM SURADNICIMA, POSVE ODRIČE CJELOKUPNE ODGOVORNOSTI SVIM OKOLNOSTIMA I U NAJVEĆOJ MOGUĆOJ MJERI DOPUŠTENOJ PREMA PRIMJENJIVOM PRAVU, ODGOVORNOSTI TEQBALL-A ZA IZRAVNE ŠTETE VEZANE UZ PROIZVOD SVODI SE NA (1) \$100.000 (STO TISUĆA USD) ILI (2) NA TOČNU UTVR ENU ODŠTETU, OVISNO O TOM ŠTO JE NIŽE. NE POSTOJI OGRANIČENJE ODGOVORNOSTI U SLUČAJU OZLJEDE ILI SMRTI UZROKOVANE OČITIM NEMAROM DRUŠTVA TEQBALL ILI U SLUČAJU BILO KOJE DRUGE ŠTETE KOJA NIJE OGRANIČENA PRIMJENJIVIM ZAKONOM, U SVIM OKOLNOSTIMA I U NAJVEĆOJ MOGUĆOJ MJERI DOPUŠTENOJ PREMA PRIMJENJIVOM PRAVU. TEQBALL NEGIRA SVAKU POTENCIJALNU, INDIRECTNU, POSEBNU, SLUČAJNU, KAZNENU ILI POSLJEDIČNU ŠTETU NASTALU U VEZI S PROIZVODOM, ČAK I U SLUČAJU PRETHodne INFORMIRANOSTI O TAKVOJ MOGUĆNOSTI.** Svaki zahtjev za odštetu mora biti potkrijepljen dokumentiranim dokazima zabilježnim unutar 5 kalendarskih dana od nastale štete i poslati na [legal@teqball.com](mailto:legal@teqball.com) (ili faksom na +353 (85) 748 5613) unutar 10 radnih dana od istog datuma, osim ako su, u skladu s primjenjivim zakonom, omogućena duža razdoblja za podnošenje zahtjeva.

## PIKTOGRAMSKI PRIKAZ



Držati u horizontalnom položaju



Potpuno zavrnuti (5 Nm)



Zavrnuti do polovice (2 Nm)



Ponoviti na obje strane



Identificiranje dijelova po dužini

## TÁJÉKOZTATÓ A FELHASZNÁLÓK SZÁMÁRA

MAGYAR (HU)

A termék összeállítása vagy használata előtt alaposan olvassa el ezt a dokumentumot. Őrizze meg ezt a kézikönyvet, mivel a benne leírtakra a jövőben szüksége lehet. A termék nemzetközi szabadalommal, szerzői jogdíj védelemmel és márkajeggyel védett. Ha nem találja az Ön nyelvén a tájékoztatót, látogasson el a következő honlapra: [www.teqball.com](http://www.teqball.com)  
**TERMÉKSPECIFIKÁCIÓK**  
 Mérete kinyitva: 3000x1700x900 [mm] Mérete összehajtott: 760x1700x1800 [mm]  
 Összsúly: max. 110 kg

A terméket kerekesszékes személyek is használhatják.



A terméket tanúsította:

2001/95/E General Product Safety Directive  
 EN 14468-1:2015 (ahol alkalmazható)



## BIZTONSÁG ÉS FIGYELMEZTETÉSEK

A következő utasításokat szigorúan tartsa be, amikor az asztalt összeállítja; az asztal hibás összeszerelése esetén a garancia érvényét veszti. A Teq Lite asztal egy speciális kialakítású sporteszköz, és más célokra nem felel meg.



Tilos az asztalt szélsőséges időjárási körülmények között használni!

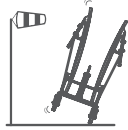

Az asztalt tárolja szélőtől védett helyen, ellenkező esetben baleset következhet be.



Tilos az asztalt, akár összehajtott, akár kinyitott állapotban lejtőn tárolni.

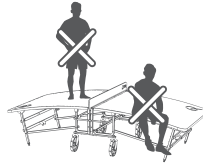

Tilos az asztalra ráugrani, ráállni, ráúlni vagy ráfeküdni/ráhajolni.

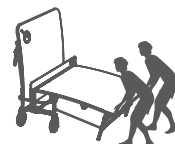

A nehéz asztallap fel- és lehajtását mindig két ember végezze el! Mindig tartsa a hátát egyenesen, amikor súlyt emel!



Ne érjen a mozgó alkatrészekhez, amikor az asztal fel- vagy lehajtja, vagy mozgatja!

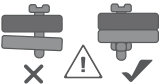

Ne használja hiányzó alkatrészek esetén!

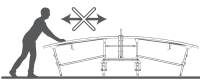

Tilos az asztalt mozgatni, ha nem összehajtott állapotban van!

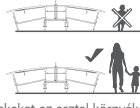

Ne hagyja a gyerekeket az asztal környékén felnőtt felügyelete nélkül (ebbe beletartozik az asztal felállítás, valamint a tárolási időszakok is)!



Tilos az asztalt a kerékfékkel nélkül tárolni!



A garancia érvénytelen, ha a plomba nincs rajta vagy sérült.



Tilos az asztalra ráugrani, vagy az asztalt rugdosni!

## KEZELÉS ÉS KARBANTARTÁS

A Teq asztalt helyesen kell felállítani. Ez nem csak a játékot teszi élvezetesebbé, hanem biztonsági okai is vannak. Tartsa be a következő utasításokat:

KINYITÁS

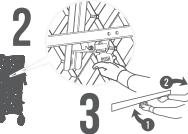
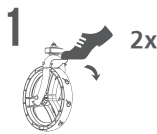

ÖSSZESZUKÁS



Tisztítsa az asztal felületét meleg vízzel és felmosófejjel (NEM SZABAD dörzsölő szivacsot használni)! A Teq Lite asztal megbízhatóságának és biztonságának megőrzéséhez nagyon fontos a rendszeres karbantartás. Legalább havonta kétszer ellenőrizze az összes csavart és csavaranyát megfelelő működésük biztosítására. Amikor a Teq Lite nincs használatban, javasolt az asztalokat összehajtani, és a terméket zárt helyen, letakarva tárolni. Így módon jobban megelőzhetőek az időjárás által okozott károsodások, mint pl. az asztallap kifakulása vagy az acélszerkezet rozsdásodása. Az asztal használatának biztonsága csökken, ha bármely komponensét nem megfelelő alkatrészrel cseréli ki. Mindig használjon eredeti Teq Lite alkatrészeket, ha cseréket van szükség! Kérdés esetén vegye fel velünk a kapcsolatot: [support@teqball.com](mailto:support@teqball.com)

## TEQBALL TERMÉKGARANCIA (EU,USA)

A Teqball büszke arra, hogy a kiváló minőségű termékeit megvásárló Ügyfeleinek a következő garanciát („Garancia”) biztosítja azokon a törvényileg előírt orvoslaton vagy garanciákon túl, amelyekre az érvényben lévő törvényi előírások alapján jogosult: A Garancia körébe tartozó kockázatok/költségek: látns termékhibák, amelyek anyaghibából és/vagy gyári hibából adódnak; a termék javításához vagy cseréjéhez kapcsolódó szállítási, csomagolási, rakodási és vámkezelési költségek; javítási költségek; A Garancia körébe nem tartozó kockázatok/költségek: termék felületi sérülése (kivéve az olyan festési hiba vagy rozsdásodás, amely gyártási hibából adódik, mivel ezek a Garancia körébe tartoznak); helytelen használatból, hanyagságból, balesetből fakadó károsodás; a Felhasználó kézikönyvben foglalt utasítások figyelmen kívül hagyásából származó károsodás; normál kopás és elhasználódás; a szállítás során bekövetkezett károsodás; jogosulatlan, harmadik fél által végrehajtott javítás vagy beszerelés során vagy az után bekövetkezett károsodás; potenciális, közvetett, véletlenszerű, speciális, büntető vagy következményes károk, még akkor is, ha előzetesen ennek lehetőségéről az Ügyfél tájékoztatást kapott. **Garancia időszaka:** 2 (kettő) naptári év az Ügyfélhez való kiszállítás dátumától számítva; **Garancia érvényesítésének időszaka:** hacsak a vonatkozó jogszabályok másként elő nem írják, akkor 10 (tíz) naptári nap attól a dátumtól számítva, amikor a sérülést észrevették vagy amikor észre kellett volna venni; **A követeléssel kapcsolatos kár vagy költség bizonyítéka:** a sorozatszámról készült fényképpel együtt a sérülésről készült fénykép-, vagy videófelvétel; írásbeli dokumentáció a költségekről; **A garancia érvényesítésének formája:** email küldése a következő címre: [support@teqball.com](mailto:support@teqball.com) vagy fax küldése: +353 (85) 748 5613, mellékelni szükséges a következőket: (a) a követeléssel kapcsolatos kár vagy költség bizonyítéka, (b) a vásárlásról szóló bizonyíték a vásárlás dátumával együtt, és (c) a továbbértékesítés bizonyítéka, amennyiben a terméket egy másik fogyasztónak továbbadták; **A garanciaigény kielégítése:** az érvényes garanciaigény kézhezvételétől számított 20 munkanapon belül a Teqball az Ügyfél választása szerint és a Teqball költségére, a következők egyikét köteles biztosítani: (1) a vételár teljes visszatérítése az Ügyfél a vásárlás országában található bankszámlaszámára, (2) az asztal kicserélése egy ugyanolyan típusúval, az Ügyfélnek a vásárlási országban található címére kiszállítva, vagy pedig (3) a sérült rész javítása vagy cseréje (a Teqball döntése alapján). A Teqball minden esetben visszaveheti a károsodott asztalt vagy alkatrészt. **Garancia időszak utáni követelések:** a garancia időszak letelte után a Teqball jó minőségű szervizszolgáltatást kínál képesített szakemberek hálózata által, amelynek költsége az Ügyfelet terheli. Viszonteladók vagy ügynökségek nem változtathatnak ennek a Garanciának a feltételein. Amennyiben a Garancia feltételei ellentmondanak a Teqball-lal kötött értékesítési szerződés feltételeinek, az adott szerződés feltételei a mérvadók.

## TERMÉKFELELŐSSÉG

Az Ön által megvásárolt Teqball termék (a „Termék”) a legmagasabb ipari és biztonsági előírásoknak megfelelően kerül legyártásra (beleértve az EN 14468-1: 2015; UL 962 szabványokat), és a Teqball folyamatosan végez minőségi és biztonsági teszteket annak érdekében, hogy ezeket a szabványokat betartsák vagy meghaladják. Azonban nincsen olyan termék, főleg, ha nehéz vagy mozgó részekből áll, amely teljesen kockázatmentes lenne. **MINDEN KÖRÜLMÉNYEK KÖZÖTT, ÉS A VONATKOZÓ JOGSZABÁLYI ELŐÍRÁSOK ÁLTAL MEGENGEDETT MAXIMÁLIS MÉRTÉKBEN, A TEQBALL TERMÉKKEL KAPCSOLATOSAN BEKÖVETKEZŐ KÖZVETLEN KÁRESETRE VONATKOZÓ FELELŐSSÉGE (1) \$100.000 (EGYSZÁZEZER AMERIKAI DOLLÁR) ÖSSZEG VAGY (2) A VALÓS MEGALAPOZOTT KÁRTÉRÍTÉS KÖZÜL AZ ALACSONYABB ÖSSZEGRE KORLÁTOZÓDIK. A FELELŐSSÉG KORLÁTOZÁSA NEM ALKALMAZANDÓ ABBAN AZ ESETBEN, HA A TEQBALL SÜLYÖS GONDATLANSÁGA VEZET SÉRÜLÉSHÉZ VAGY HALÁLHOZ, VAGY BÁRMILYEN MÁS OLYAN KÁROKHOZ, AMELYEKET A VONATKOZÓ TÖRVÉNY NEM KORLÁTOZ. MINDEN KÖRÜLMÉNYEK KÖZÖTT, ÉS A VONATKOZÓ JOGSZABÁLYI ELŐÍRÁSOK ÁLTAL MEGENGEDETT MAXIMÁLIS MÉRTÉKBEN, A TEQBALL ELUTASÍT MINDEN POTENCIÁLIS, KÖZVETLETT, SPECIÁLIS, VÉLETLENSZERŰ, BÜNTETŐ VAGY KÖVETKEZMÉNYES KÁRTÉRÍTÉST. AMELY A TERMÉKKEL KAPCSOLATOSAN LÉP FEL. MÉG AKKOR IS, HA ELŐZETESEN ENNEK LEHETŐSÉGRŐL AZ ÜGYFÉL TÁJÉKOZTATÁST KAPOTT.** Minden felelősségbiztosítási követelést a káreset elismerésétől számított 5 naptári napon belül rögzített, dokumentált bizonyítékkal kell alátámasztani, és ugyanettől a dátumtól számított 10 munkanapon belül benyújtani a [legal@teqball.com](mailto:legal@teqball.com) e-mail címre (vagy a +353 (85) 748 5613 fax számra), hacsak a vonatkozó törvényi előírások hosszabb garancia-érvényesítési periódust meg nem határoznak.

## PIKTOGRAMOK LEÍRÁSA



Tartsa vízszintes



Teljesen húzza meg (5 Nm)



Féltőn álljon meg (2 Nm)

x2

Mindkét oldalon ismétlje meg



Azonosítsa az alkatrészeket hossz alapján



## INFORMAZIONI PER GLI UTENTI ITALIANI

ITALIANO (IT)

Prima di utilizzare o assemblare il prodotto, leggere attentamente il documento. Conservare il manuale poiché in futuro potrebbero essere necessarie le informazioni che contiene. Il prodotto è protetto da brevetto internazionale, marchio e copyright. Se non riesci a trovare le istruzioni nella tua lingua, visita [www.teqball.com](http://www.teqball.com)

## SPECIFICHE DEL PRODOTTO

Dimensioni da aperto: 3000x1700x900 [mm]  
Dimensioni da chiuso: 760x1700x1800 [mm]  
Peso totale: max 110 kg Total weight: max 110 kg

Il prodotto può essere utilizzato da utenti in sedia a rotelle.



Questo prodotto è certificato da:

2001/95/E General Product Safety Directive  
EN 14468-1:2015 (se del caso)



## SICUREZZA E AVVERTENZE

Seguire attentamente le presenti istruzioni durante il montaggio del tavolo; i reclami in garanzia non sono validi se il montaggio è difettoso. Il tavolo Teq Lite è un articolo appositamente progettato come equipaggiamento sportivo e non è adatto ad altri scopi.

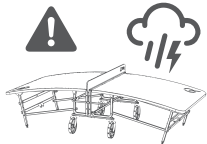

È vietato utilizzare il tavolo in condizioni meteorologiche estreme.

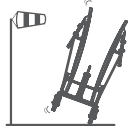

Conservare il tavolo al riparo dal vento per evitare incidenti.

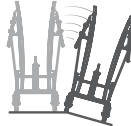

Non tenere il tavolo su un terreno in pendenza, aperto o chiuso.

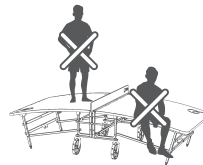

Non saltare, stare in piedi, sedersi o appoggiarsi al tavolo.



Occorrono due persone per aprire e chiudere il tavolo, a causa del suo peso. Tenere sempre la schiena dritta durante il sollevamento.



Non toccare gli elementi mobili del tavolo, a causa del suo peso. Tenere sempre durante lo spostamento e l'apertura/chiusura del tavolo.

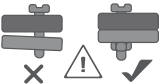

Non utilizzare in caso di assenza di alcuni componenti.

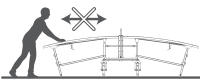

Non spostare il tavolo quando si trova in posizione aperta.

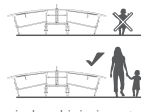

Non lasciare i bambini incustoditi intorno al tavolo (anche durante l'installazione e lo stoccaggio).



Non riporre il tavolo senza aver bloccato la ruota.



La garanzia decade se il sigillo è rotto o rimosso.

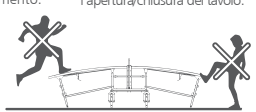

Non saltare sul tavolo o calciarlo.

## MANIPOLAZIONE E MANUTENZIONE

Il tavolo Teq Lite deve essere montato correttamente, non soltanto per ottenere una migliore esperienza di gioco, ma anche per la vostra sicurezza. Si prega di attenersi alle seguenti istruzioni:

APRIRE

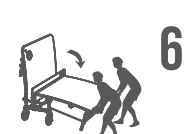
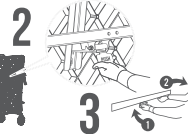
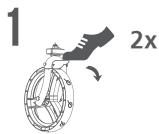

CHIUDERE

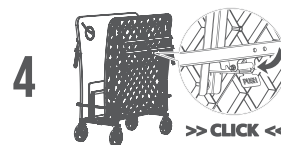

Pulire la superficie con acqua calda e utilizzare un mocio (NON utilizzare spugne abrasive). La manutenzione regolare è essenziale per mantenere il tavolo Teq Lite sicuro e affidabile. Almeno due volte al mese controllare tutte le viti e i dadi per assicurarsi che funzionino correttamente. Durante i periodi in cui non si utilizza Teq Lite, si consiglia di ripiegare il tavolo, coprire il prodotto e riportarlo al chiuso. In questo modo vi saranno maggiori possibilità di evitare danni causati dalle intemperie, quali lo scolorimento del piano del tavolo o la corrosione della sua struttura in acciaio. La sostituzione di qualsiasi componente del tavolo con un pezzo non originale ne compromette la sicurezza. Utilizzare sempre componenti originali Teq Lite per le sostituzioni! In caso di domande, non esitate a contattarci su [support@teqball.com](mailto:support@teqball.com)

## GARANZIA DEL PRODOTTO TEQBALL (UE, USA)

Teqball è lieta di fornire la presente garanzia (la "Garanzia") sui suoi prodotti di alta qualità ai propri Clienti-Consumatori, oltre ad altri rimedi legali o garanzie di cui potrebbero godere ai sensi della legge applicabile: Rischi / costi coperti dalla Garanzia: difetti latenti del prodotto, relativi ai materiali e / o alla lavorazione; spese di spedizione, imballaggio, spostamento e tasse relative alla riparazione o alla sostituzione del prodotto; costi di riparazione; Rischi / costi esclusi dalla garanzia: danni alla superficie del prodotto (esclusi i danni alla vernice o alla ruggine causati da difetti di fabbricazione, che sono coperti); danni causati da uso improprio, negligenza, incidente; danni causati dalla mancata osservanza delle istruzioni nel Manuale d'uso; normale usura; danni subiti durante il trasporto; danni subiti durante o dopo una riparazione o installazione da parte di terzi senza licenza; danno potenziale, indiretto, incidentale, speciale, punitivo o consequenziale, anche se informati in anticipo della possibilità di tale danno;

**Periodo di garanzia:** 2 (due) anni di calendario dalla data di consegna al Cliente; **Finestra di richiesta della garanzia:** se non diversamente specificato dalla legge applicabile, 10 (dieci) giorni di calendario dalla data in cui il danno è stato riscontrato o avrebbe dovuto essere riscontrato; **Prova del danno o dei costi dichiarati:** foto o video del danno accompagnati da foto del numero di serie; costi comprovati da documentazione scritta; **Formato del reclamo in garanzia:** inviare un'e-mail a [support@teqball.com](mailto:support@teqball.com) o inviare un fax al numero +353 (85) 748 5613, includendo (a) la prova del danno o dei costi richiesti, (b) la prova dell'acquisto inclusa la data dell'acquisto e (c) la prova di rivendita, se rivenduto ad altro consumatore; **Rimedio in caso di ricezione del reclamo in garanzia:** entro 20 giorni lavorativi dal ricevimento di un reclamo in garanzia valido, Teqball fornirà, a discrezione del Cliente e a spese di Teqball, (1) un rimborso completo del prezzo di acquisto sul conto bancario del Cliente situato nel Paese di acquisto, (2) sostituzione con un tavolo della stessa fascia di prezzo, spedito all'indirizzo del Cliente situato nel paese di acquisto o (3) riparazione o sostituzione della parte danneggiata (a discrezione di Teqball). In ogni caso, Teqball può reclamare il tavolo o la parte danneggiata. **Reclami dopo il periodo di garanzia:** oltre il periodo di garanzia, Teqball fornisce servizi di riparazione di qualità attraverso la sua rete di professionisti certificati, a spese del Cliente. Nessun distributore o agente può variare i termini di questa garanzia. Se i termini di questa Garanzia sono in contrasto con i termini di un contratto di vendita stipulato da Teqball, prevarranno le condizioni specificate in tale contratto.

## RESPONSABILITÀ DA PRODOTTO

Il prodotto Teqball acquistato (il "Prodotto") è fabbricato secondo i più alti standard di settore e di sicurezza (tra cui EN 14468-1: 2015; UL 962) e Teqball esegue costantemente test di qualità e sicurezza per garantire che tali standard vengano mantenuti o superati. Tuttavia, nessun prodotto, in particolare quelli aventi parti pesanti o in movimento, è completamente privo di rischi.

**NON SEGUIRE LE ISTRUZIONI NEL MANUALE D'USO POTREBBE PROVOCARE GRAVI LESIONI O MORTE. NEL QUAL CASO TEQBALL, LE SUE ENTITA' ASSOCIATE E IL SUO PERSONALE DECLINANO OGNI RESPONSABILITÀ. IN TUTTE LE CIRCOSTANZE, E NELLA MISURA MASSIMA CONSENTITA DALLA LEGGE APPLICABILE, LA RESPONSABILITÀ DI TEQBALL RELATIVA AL DANNO DIRETTO SUBITO IN RELAZIONE AL PRODOTTO SARÀ LIMITATA A (1) \$ 100.000 (centomila dollari) O AI (2) DANNI SOSTANZIALI EFFETTIVI, IL CUI AMMONTARE SARÀ COMUNQUE INFERIORE A TALE IMPORTO.**

**NESSUNA LIMITAZIONE DI RESPONSABILITÀ SARÀ APPLICABILE ALLE LESIONI O ALLA MORTE CAUSATE DA GRAVE NEGLIGENZA DI TEQBALL O A QUALSIASI ALTRO DANNO CHE NON POSSA ESSERE LIMITATO DALLA LEGGE APPLICABILE. IN TUTTE LE CIRCOSTANZE, E NELLA MISURA MASSIMA CONSENTITA DALLA LEGGE APPLICABILE, TEQBALL DECLINA TUTTI I DANNI POTENZIALI, INDIRETTI, SPECIALI, INCIDENTALI, PUNITIVI O CONSEGUENZIALI, SUBITI IN RELAZIONE AL PRODOTTO, ANCHE NEL CASO IN CUI SIA A CONOSCENZA DELL'EVENTUALITÀ DELLA LORO INSORGENZA.**

Qualsiasi richiesta di risarcimento deve essere comprovata da relativa documentazione che deve essere registrata entro 5 giorni di calendario dal momento del verificarsi del danno e presentata a [legal@teqball.com](mailto:legal@teqball.com) (o via fax al numero +353 (85) 748 5613) entro 10 giorni lavorativi dalla data stessa, a meno che la legge applicabile non indichi diverse finestre temporali per l'inizio del reclamo.

## DESCRIZIONE DEL PITTOGRAMMA



Mantenere orizzontale



Avvitare completamente (5 Nm)



Fermarsi a metà corsa (2 Nm)

x2

Ripetere su entrambi i lati



Identificare le parti secondo la lunghezza

**INFORMACIJA NAUDOTOJAMS**

**LIETUVIS (LT)**

Prieš naudojant arba surenkant gaminį labai atidžiai perskaitykite šį dokumentą. Saugokite šį naudotojo vadovą, nes jums ateityje gali prireikti pateiktos informacijos. Šiam gaminiui taikoma tarptautinė patentinė, prekių ženklo bei autorių teisių apsauga. Jei neradote nurodymų savo kalba, apsilankykite [www.teqball.com](http://www.teqball.com)  
**GAMINIO SPECIFIKACIJOS**  
 Nesulankstyto gaminio matmenys: 3 000x1 700x900 [mm] Sulankstyto gaminio matmenys: 760x1 700x1 800 [mm]

Gaminį gali naudoti neįgalieji vežimėlių naudotojai.



Šis gaminys patvirtintas pagal:

2001/95/E General Product Safety Directive  
 EN 14468-1:2015 (kur taikoma)



**SAUGA IR ĮSPĖJIMAI**

Surenkant stalą kruopščiai laikykitės šios instrukcijos; garantinės pretenzijos nepriimamos, jei surinkta neteisingai. „Teq Lite“ stalas yra specialiai suprojektuotas sporto įrenginys ir netinka jokiai kitam tikslui.

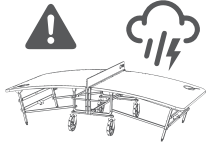

Stalą draudžiama naudoti ekstremaliomis oro sąlygomis.

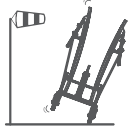

Laikykite stalą nuo vėjo apsaugotoje vietoje, nes kitu atveju galimi nelaimingi atsitikimai.



Draudžiama laikyti tiek sulankstyta, tiek nesulankstyta stalą ant nuožolnaus paviršiaus.

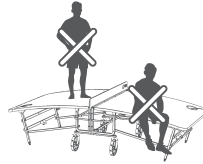

Draudžiama šokinėti, stovėti, sėdėti ant stalo arba remtis į jį.



Sunkų stalviršį išlankstyti ir sulankstyti turi du asmenys. Keliant visada laikykite nugarą tiesiai.



Perkeliant, atlenkiant arba sulankstant stalą nelieskite judančių elementų.

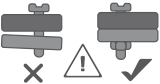

Nenaudokite, jei trūksta sudedamųjų dalių.

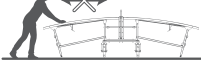

Nesulankstyta draudžiama perkelti.

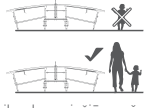

Nepalikite vaikų be priežiūros šalia stalo (įskaitant įrengimo bei sandėliavimo metu).



Draudžiama sandėliuoti stalą neužblokovus rato.



Garantija negalioja, jei plomba buvo pažeista ar pašalinta.

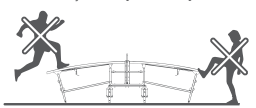

Draudžiama šokinėti ant stalo ar spirti į jį.

**TVARKYMAS IR PRIEŽIŪRA**

„Teq Lite“ stalas turi būti tinkamai surinktas. Tai būtina ne tik norint patirti kuo daugiau malonumo žaidžiant, bet ir norint užtikrinti jūsų saugumą. Laikykitės šių nurodymų:

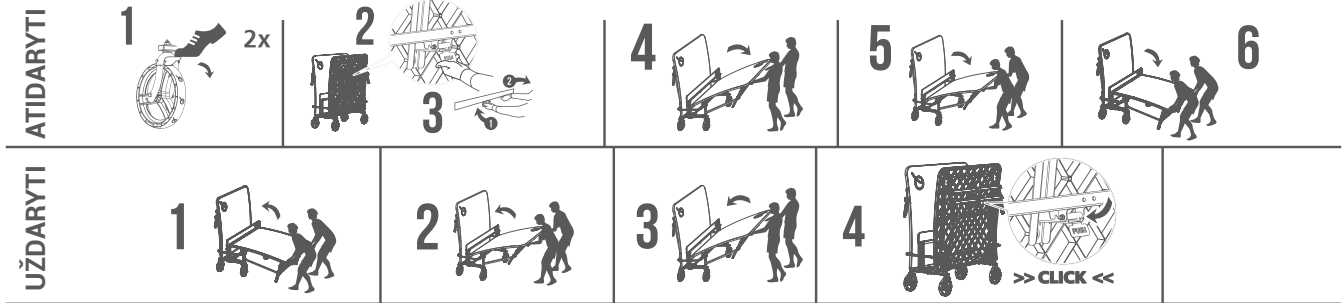

Paviršius valykite šiltu vandeniu ir naudokite šluostę (niekada NENAUDOKITE šveičiamųjų kempinių). Nuolatinė priežiūra svarbi, kad „Teq Lite“ stalas būtų saugus bei patikimas. Bent du kartus per mėnesį tikrinkite visus varžtus ir varžles, kad užtikrintumėte, jog visi veikia tinkamai. Tų laikotarpių metu, kai „Teq Lite“ nenaudojate, rekomenduojama stalviršius sulankstyti, gaminį uždengti ir laikyti viduje. Taip galėsite išvengti oro sukeltos žalos, pvz., stalviršio išblukimo arba plieno konstrukcijos rūdijimo. Pakeitimus bet kurią sudedamąją dalį netinkama dalimi, stalas tampa nesaugus. Pakeitimui visada naudokite originalias „Teq Lite“ sudedamąsias dalis! Jei turite klausimų, susiekite su mumis [support@teqball.com](mailto:support@teqball.com)

**TEQBALL GAMINIO GARANTIJA**

„Teqball“ didžiuojasi suteikdama savo vartotojams, pirkėjams toliau nurodytą garantiją (toliau – „Garantija“) savo aukštos kokybės gaminiams, kurios neapima kitos teisių gynimo priemonės, kurios jiems priklauso pagal galiojančius įstatymus: rizika / išlaidos, kurioms taikoma garantija: paslėpti gaminio defektai, susiję su medžiagomis ir (arba) gamyba; siuntimas, pakavimas, tvarkymas bei muitinės mokesčiai, susiję su produkto remontu bei pakeitimu; remonto išlaidos; rizika / išlaidos, kurioms garantija netaikoma: pažeistas produkto paviršius (išskyrus dėl gamybos klaidų pažeisti dažai bei rūdys – tokiai žalai garantija taikoma); žala dėl netinkamo naudojimo, aplaidumo nelaimingo atsitikimo; žala, sukelta nesilaikant naudojimo vadove pateiktų instrukcijų; įprastas nusidėvėjimas; žala, padaryta leidimo neturinčių trečiųjų šalių atliekamo remonto ir montavimo metu arba po jo; galima, netiesioginė, atsitiktinė, specialioji, baudžiamoji arba pasekmėje atsiradusi žala, net jei prieš tai buvo pateikta informacija apie tokią galimybę. **Garantis laikotarpis:** 2 (du) kalendoriniai metai nuo pristatymo Pirkėjui; **gaminio skundo pateikimo laikotarpis:** jei pagal galiojančius įstatymus nenustatyta kitaip, 10 (dešimt) kalendorinių dienų nuo datos, kai žala buvo pastebėta arba būtų turėjusi būti pastebėta; **reikalaujamos atlygti žalos ar išlaidų įrodymas:** žala įrodanti nuotrauka arba vaizdo įrašas kartu su serijos numerio nuotrauka; išlaidos, pagrįstos rašytiniais dokumentais; gaminio skundo forma: el.laiškas [support@teqball.com](mailto:support@teqball.com) arba faksas +353 (85) 748 5613, įskaitant: a) reikalaujamos atlygti žalos ar išlaidų įrodymą, b) pirkimą patvirtinančią dokumentą, įskaitant pirkimo datą ir, c) perpardavimą įrodantį dokumentą, jei buvo perparduota kitam pirkėjui. **gaminio skundo tenkinimas:** per dvidešimt darbo dienų nuo galiojancio gaminio skundo gavimo, „TeqBall“ pagal Pirkėjo pasirinkimą ir savo sąskaita arba: 1) atlieka visą pirkimo kainos išmoką į pirkimo šalyje esančią Kliento banko sąskaitą, 2) pakeičia tokiu pačiu stalu, pristatant stalą Kliento adresu šalyje, kurioje buvo atliktas pirkimas, 3) suremontuoja arba pakeičia sugadintą dalį (pagal „Teqball“ nuožūrą). Kiekvienu atveju „TeqBall“ gali reikalauti gražinti sugadintą stalą arba dalį. **Skundai po garantijos laikotarpio pabaigos:** po garantijos laikotarpio pabaigos „TeqBall“ teikia kokybiškas remonto paslaugas Pirkėjo sąskaita per sertifikuotų specialistų tinklą. Platintojai arba atstovai negali keisti šios Garantijos sąlygų. Jei šios Garantijos sąlygos prieštarauja „TeqBall“ sudaryto pardavimo sutarties sąlygoms, tokioje sutartyje nurodytoms sąlygoms suteikiama pirmenybė.

**ATSAKOMYBĖ UŽ GAMINĮ**

Jūsų nupirktas „Teqball“ gaminys („Gaminys“) pagamintas pagal aukščiausius pramonės bei saugomos standartus, (įskaitant EN 14468-1:2015; UL 962) o „Teqball“ nuolat atlieka kokybės ir saugos bandymus, siekiant užtikrinti, kad šių standartų laikomasi arba jie yra viršijami. Tačiau nei vienas gaminys, ypač turintis sunkias ar judančias dalis, yra visiškai nerizikingas. **NESILAIKANT PATEIKTŲ INSTRUKCIJŲ NAUDOTOJO VADOVE GALIMI RIMTI SUŽEIDIMAI ARBA GALI ĮSTIKTI MIRTIS. TOKIU ATVEJU TEQBALL IR SUSIJĘ ĮMONĖS IR DABRUOTOJAI NEPRISIIMA ATSAKOMYBĖS! BET KOKIOMIS APLINKYBĖMIS IR PAGAL GALIOJANČIUS ĮSTATYMUŲ APIMTI, BENDROVĖS TEQBALL ATSAKOMYBĖ, SUSIJUSI SU TIESIOGNE DĖL GAMINIO PATIRTA ŽALA NEVIRŠIJA 1) 100 000,00 (ŠIMTO TŪKSTANČIŲ JAV DOLERIŲ) ARBA 2) FAKTIŠKAI PATIRTA ŽALA, PRIKLAUSOMAI NUO TO, KURI SUMA YRA MAŽESNĖ. ATSAKOMYBĖS APRIBOJIMAS NETAIKOMAS DĖL BENDROVĖS TEQBALL DIDELIO APLAUDUMO SUKELTŲ SUŽALŲJIMŲ AR MIRTIES ATVEJU ARBA BET KOKIOS KITOS ŽALOS ATVEJU, KURI NEGALI BŪTI APRIBOTA PAGAL GALIOJANČIUS ĮSTATYMUS. BET KOKIOMIS APLINKYBĖMIS IR LEIDŽIAMA PAGAL GALIOJANČIUS ĮSTATYMUS APIMTAMI, TEQBALL ATSAKŲ VISOS DĖL GAMINIO PATIRTOS GALIMOS, NETIESIOGINĖS, SPECIALIOSIOS, ATSTITIKINĖS ARBA PASEKMĖJĖ ATSIKADUSIOS ŽALOS, NET JEI PRIEŠ TAI BUVO PATEIKTA INFORMACIJA APIE TOKIĄ GALIMYBĘ.** Bet koks žalos atsakomybės reikalavimas turi būti pagrindžiant dokumentais per penkias kalendorines dienas nuo žalo patyrimo užregistruotas bei per dešimt darbo dienų nuo tos pačios datos išsiųstas el.paštu [legal@teqball.com](mailto:legal@teqball.com) (arba faksu +353 (85) 748 5613), nebent galiojantys įstatymai numato ilgesnius skundų pateikimo laikotarpius.

**PIKTOGRAMOS APRAŠAI**



Laikykite horizontalioje padėtyje



Pilnai priveržti (5 Nm)



Sustoti įpusėjus (2 Nm)

x2

Pakartoti abiejose pusėse



Nustatyti dalis pagal ilgį

INFORMĀCIJA LIETOTĀJIEM

LATVIEŠU VALODĀ (LV)

Pirms izstrādājuma lietošanas vai montāžas ļoti uzmanīgi izlasiet šo dokumentu. Lūdzu, saglabājiet rokasgrāmatu, jo nākotnē jums varētu būt nepieciešama tajā ietvertā informācija. Uz šo produktu attiecas starptautiska patentu, preču zīmju un autortiesību aizsardzība. Ja nevarat atrast instrukciju savā valodā, lūdzu, apmeklējiet vietni [www.teqball.com](http://www.teqball.com)  
**IZSTRĀDĀJUMA SPECIFIKĀCIJA**  
 Nesalocīta izstrādājuma izmēri: Salocīta izstrādājuma izmēri: Kopējais svars:  
 3000x1700x900 [mm] 760x1700x1800 [mm] ne vairāk kā 110 kg

Izstrādājumu var izmantot ratinārkreslu lietotāji.



Šis izstrādājums ir sertificēts saskaņā ar:

2001/95/E General Product Safety Directive  
 EN 14468-1:2015 (ja vajadzīgs)



DROŠĪBA UN BRĪDINĀJUMI

Lūdzu, stingri ievērojiet šos norādījumus, saliekot galdus; garantijas prasības nav spēkā, ja montāža ir kļūdaina. Teq Lite galds ir īpaši izstrādāts sporta aprīkojums, un tas nav piemērots citiem mērķiem.

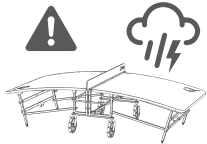

Galdus aizliegts izmantot ekstremālos laika apstākļos.

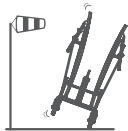

Lūdzu, glabājiet galdus pasargātu no vēja, jo citādi var notikt nelaimas gadījumi.

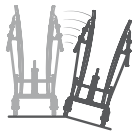

Aizliegts turēt galdus uz slīpas virsmas, salocītu vai nesalocītu.

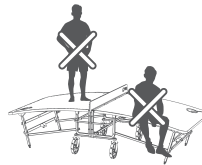

Aizliegts lēkt, stāvēt, sēdēt vai noliekties uz galdā.



Smagā galda virsmas nolocīšana augšup un lejup jāveic diviem cilvēkiem. Pacelšanas laikā vienmēr turiet muguru taisni.



Pārvietojot vai saliekot galdus uz augšu vai uz leju, nepieskarieties kustīgajiem elementiem.

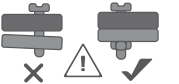

Nelietoj, ja trūkst sastāvdaļas.

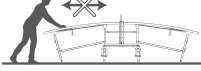

Galdus ir aizliegts pārvietot nesalocītā stāvoklī.

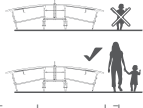

Neatstājiet bērnus bez uzraudzības pie galdā (ieskaitot arī iestatīšanas un uzglabāšanas periodus).



Galdus ir aizliegts uzglabāt, nenobloķējot riteņus.



Ja plombas ir sabojātas, salauztas vai noņemtas, garantija zaudē spēku.

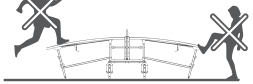

Aizliegts uzlēkt vai spert galdam.

DARBS UN APKOPE

Teq Lite galds ir jāiestata pareizi. Tas ir paredzēts ne tikai labākai spēles pieredzei, bet arī jūsu drošībai. Lūdzu, izpildiet šos norādījumus:

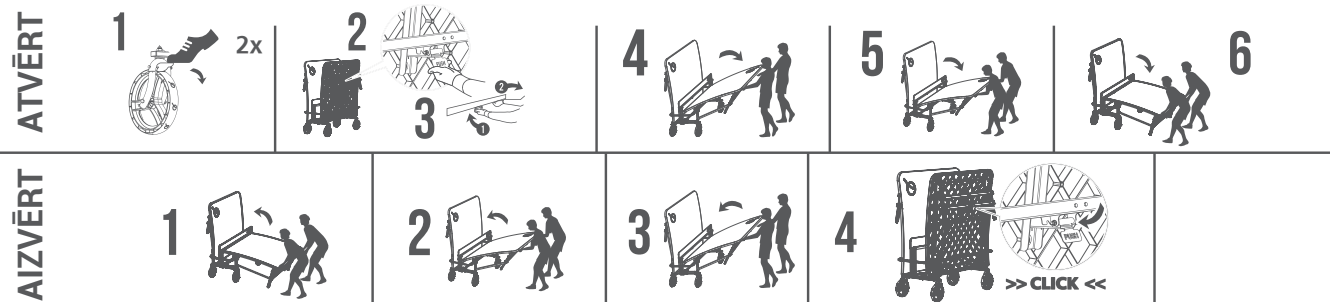

Notīriet virsmu ar siltu ūdeni un izmantojiet mopu (NELIETOJĒT abrazīvus sūkļus). Regulāra apkope ir būtiska, lai Teq Lite galds būtu drošs un uzticams. Vismaz divas reizes mēnesī pārbaudiet visas skrūves, uzgriežņus, lai pārliecinātos, ka tie darbojas pareizi. Laikā, kad jūs Teq Lite netiek izmantots, ieteicams salocīt galdā virsmu, apsegt izstrādājumu un uzglabāt to telpās. Tādā veidā jums būs lielākas iespējas izvairīties no laika apstākļu radītiem bojājumiem, piemēram, galdā virsmas izbalēšanas vai tērauda konstrukcijas korozijas. Jebkura komponenta nomaīņa ar nepareizu detaļu padara galdus nedrošus. Aizvietošanai vienmēr izmantojiet oriģinālās Teq Lite detaļas! Ja rodas kādi jautājumi, lūdzu, sazinieties ar mums vietnē [support@teqball.com](mailto:support@teqball.com)

EQBALL PRODUKTU GARANTĪJA (ES, ASV)

Teqball lepojas, ka saviem patērētājiem sniedz šādu garantiju ("garantiju") saviem augstas kvalitātes produktiem, papildus visiem citiem tiesiskās aizsardzības līdzekļiem vai garantijām, kuras tiem var būt saskaņā ar piemērojamajiem likumiem: Riski/izmaksas, uz kurām attiecas garantija: latenti produkta defekti, kas saistīti ar materiāliem un/vai izgatavošanu; nosūtīšanas, iesaiņošanas, apstrādes un muitas maksājumi saistībā ar izstrādājumu remontu vai nomaīņu; remonta izmaksas; Riski/izmaksas, uz kurām neattiecas garantija: izstrādājuma virsmas bojājumi (izņemot krāsas bojājumus vai rūsas, ko izraisījuši ražošanas defekti); bojājumi, kas radušies nepareizas izmantošanas, nolaidības, negadījuma rezultātā; bojājumi, kas radušies, neievērojot īpašnieka rokasgrāmatā sniegtos norādījumus; normāls nodilums; bojājumi, kas radušies transportējot; bojājumi, kas radušies nelicencētā trešo personu veiktā remonta vai uzstādīšanas laikā vai pēc tā; potenciāls, netiešs, nejaušs, īpašs, soda vai izrietošs kaitējums, pat, ja iepriekš ir sniegta informācija par šādu iespēju. **Garantijas periods:** 2 (divi) kalendārie gadi pēc piegādes Klientam; **Garantijas pieprasījuma logs:** ja piemērojamos tiesību aktos nav noteikts citādi, 10 (desmit) kalendārās dienas no dienas, kad bojājums tika pamanīts vai to vajadzēja pamanīt; **Aplicinājums par zaudējumiem vai izmaksām:** bojājuma foto vai video kopā ar sērijas numura fotoattēlu; izmaksas, kas pamatotas ar rakstisku dokumentāciju; **Garantijas pieprasījuma formāts:** e-pasts uz [support@teqball.com](mailto:support@teqball.com) vai fakss pa tālruni +353 (85) 748 5613, norādot: a) pierādījumus par pieteiktajiem bojājumiem vai izmaksām, b) pirkuma pierādījumu, ieskaitot pirkuma datumu, un c) tālārpārdošanas pierādījumu, ja tas pārdots citam patērētājam; **Garantijas pieprasījuma novērsšana:** 20 darba dienu laikā pēc derīgas garantijas prasības saņemšanas. **Teqball pēc klienta izvēles un uz Teqball rēķina nodrošina:** 1) pilnīgu pirkuma cenas atmaksu klienta bankas kontā, kas atrodas pirkšanas valstī, 2) aizvietošanu ar tās pašas kategorijas galdus, kas tiek nosūtīts uz klienta adresi, kas atrodas pirkšanas valstī vai 3) sabojāto detaļu salabo vai nomaīna (pēc Teqball ieskatiem). Katrā ziņā Teqball var atprasīt bojāto galdus vai tā daļu. **Pretenzijas pēc garantijas perioda:** pārsniedzot garantijas periodu, Teqball piedāvā kvalitatīvus remonta pakalpojumus, izmantojot savu sertificēto speciālistu tīklu, uz klienta rēķina. Nevieni izplatītājs vai pārstāvis nedrīkst mainīt šīs garantijas noteikumus. Ja šīs garantijas nosacījumi ir pretrunā ar Teqball noslēgtā pārdošanas līguma noteikumiem, tad noteicošie ir nosacījumi, kas norādīti

ATBILDĪBA PAR IZSTRĀDĀJUMU

Jūsu iegādātais Teqball produkts ("produkts") tiek ražots atbilstoši augstākajiem nozares un drošības standartiem (ieskaitot EN 14468-1: 2015; UL 962), un Teqball pastāvīgi veic kvalitātes un drošības testus, lai nodrošinātu, ka šie standarti tiek ievēroti vai pārsniegti. Neskatoties uz to, neviena produkta, it īpaši ar smagām un kustīgām detaļām, nav pilnīgi bez riska. **ĪPAŠNIEKA ROKASGRĀMATĀ SNIEGTO NORĀDĪJUMU NEIEVĒROŠANA VAR IZRAISĪT NOPIETUS IEVAINOJUMUS VAI NĀVI, TĀDĀ GADĪJUMĀ EQBALL UN AR TO SAISTĪTĀS IESTĀDES UN PERSONĀLS ATSAKĀS NO JEBKĀDAS ATBILDĪBAS JEBKURĀ GADĪJUMĀ, UN CIKTĀL TO PIELAUJ PIEMĒROJAMIE TIESĪBU AKTI, EQBALL ATBILDĪBA PAR TIESIEM ZAUDĒJUMIEM, KAS RADUSIES SAISTĪBĀ AR PRODUKTU, IR IEROBEŽOTA LĪDZ (1)100 000 \$ (VIENS SIMTS TŪKSTOSIEM USD) (2) FAKTISKĀJIEM PAMATOTĀJIEM ZAUDĒJUMIEM, ATKĀRĪBĀ NO TĀ, KURŠ IR MAZĀKS. NEKĀDI ATBILDĪBAS IEROBEŽOJUMI NEATTIECAS UZ IEVAINOJUMIEM VAI NĀVI, KO IZRAISĪJUŠI EQBALL RUPJA NEUZMANĪBA, VAI UZ JEBKURU CITU KAITĒJUMU, KURU NEDRĪKST IEROBEŽOT PIEMĒROJAMIE LIKUMI. JEBKURĀ GADĪJUMĀ, UN CIKTĀL TO PIELAUJ PIEMĒROJAMIE TIESĪBU AKTI, EQBALL NORĀIDA VISUS IESPĒJAMOS, NETIEŠOS, ĪPAŠOS, NEJAUŠOS, SODA VAI IZRIETOŠOS ZAUDĒJUMUS, KAS RADUSIES SAISTĪBĀ AR IZSTRĀDĀJUMU, PAT, JA VIŅI BŪTU IEPRIEKŠ INFORMĒTI PAR ŠĀDAS IESPĒJAS IESPĒJAMĪBU.** Jebkura atbildības prasība jāpamato ar dokumentāriem pierādījumiem, kas reģistrēti 5 kalendāro dienu laikā pēc kaitējuma nodarīšanas, un jāiesniedz e-pastā [legal@teqball.com](mailto:legal@teqball.com) (vai pa faksu +353 (85) 748 5613) 10 darba dienu laikā no tās pašas dienas, ja vien piemērojami tiesību akti nenodrošina lielāku prasības iesniegšanas periodu.

PIKTOGRAMMAS APRAKSTS



Turiet horizontāli



Pielieciet pilnībā (5 Nm)



Apstājieties pusceļā (2 Nm)

x2

Atkārtojiet abās pusēs



Identificējiet detaļas pēc garuma

**INFORMAZZJONI GHALL-UTENTI**

**MALTI (MT)**

Qabel ma tuża jew tghaqqad il-prodott agra d-dokument bir-reqqa. Jekk jogħġbok zomm il-manwal peress li jista' jkollok bżonn l-informazzjoni inkluza fil-futur. Il-prodott huwa taħt privattiva, trejdmark internazzjonali u protezzjoni tad-drittijiet tal-awtur. Jekk ma tistax issib l-istruzzjonijiet fil-lingwa tiegħek jekk jogħġbok żur [www.teqball.com](http://www.teqball.com)  
**SPECIFIKAZZJONIJIET DWAR IL-PRODOTT**  
 Dimensjonijiet mhux mitwija: 3000x1700x900 [mm]      Dimensjonijiet mitwija: 760x1700x1800 [mm]      Piż totali: 110 kg massimu

Il-prodott jista' jintuza minn utenti ta' sigġijiet tar-roti.



Dan il-prodott huwa ċertifikat minn:

2001/95/E General Product Safety Directive  
 EN 14468-1:2015 (fejn relevanti)



**SIKUREZZA U TWISSIJET**

Jekk jogħġbok, segwi mill-qrib dawn l-istruzzjonijiet meta timmonta l-mejda, talbiet ta' garanzija mhumiex validi jekk l-immuntar huwa difettuż. Il-mejda Teq Lite hija biċċa ddisinjata apposta għal tagħmir sportiv u mhix adatta għal skopijiet oħra.



Huwa pprobit li tuża l-mejda f'kundizzjonijiet tat-temp estrem.

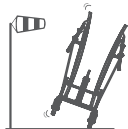

Jekk jogħġbok aħžen il-mejda miskenna mir-riħ peress li incidenti jkunu

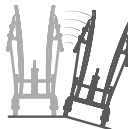

Huwa pprobit li żżomm il-mejda fuq art inklinata kemm jekk mitwija jew le.

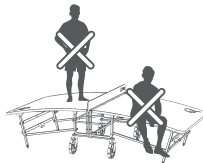

Huwa pprobit li taqbeż, toqgħod bil-wieqfa, toqgħod bil-qiegħda fuq il-mejda



Il-liwi 'l fuq u 'l isfel il-wieċ tal-mejda għandu jsir minn żewġ persuni. Zomm dejjem dahrek dritt meta terfa'.



Tmiss l-elementi li jimxu waqt il-mixi jew il-liwi 'l fuq/l isfel tal-mejda.

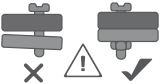

Tużax b'komponenti nieqsa.

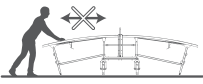

Huwa pprobit li tiċċaqlaq il-mejda f'pożizzjoni mhux mitwija.

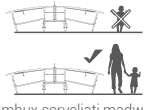

Thallix tfaġl mhux sorveljati madwar il-mejda (inkluż ukoll perjodi ta' twaqif u hażna).



Huwa pprobit li taħžen il-mejda mingħajr ma ssakkar ir-rotta.



Il-garanzija tiġi nulla jekk is-sigill jtkisser jew jitneħħa.

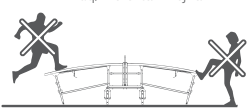

Huwa pprobit li taqbeż fuq jew Taghti bis-sieq il-mejda.

**IMMANIĠĠJAR & MANUTENZJONI**

Il-mejda Teq Lite għandha tiġi mmuntata kif suppost. Dan mhux biss għall-esperjenza tal-logħob aħjar iżda wkoll għas-sikurezza tiegħek. Jekk jogħġbok segwi dawn l-istruzzjonijiet b'attenzjoni.

<b>MIFTUĦ</b>	1	2x	2	3	4	5	6
	<b>GHALAQ</b>	1	2	3	4	4	

Naddaf il-wieċ b' ilma shun u uża mopp (TUŻAX sponoż li joborxu). Manutenzjoni regolari hija essenzjali biex iż-żamma tal-mejda Teq Lite tkun sikura u affidabbli. Mill-inqas darbtejn fix-xahar iċċekka l-viti kollha, skorfini biex tiżgura li jiffunzjonaw kif suppost. Matul il-perjodi meta t-Teq Lite tiegħek ma tkun qed tintuza, huwa rrakkomandat li jintwew l-uċuħ tal-mejda, tghatti l-prodott u taħžen gewwa. B'dan il-mod ser ikollok ċans aħjar li tevita hsarat ikkawżati mit-temp bħall-isfumar tal-mejda jew il-korrużjoni tal-istruttura tal-azzar. Is-sostituzzjoni ta' kwalunkwe komponent b'parti mhux xierqa tagħmel il-mejda mhix sikura. Dejjem uża komponenti oriġinali ta' Teq Lite għal sostituzzjonijiet! F'każ ta' kwalunkwe mistoqsja jekk jogħġbok ikkuntattjana [support@teqball.com](mailto:support@teqball.com)

**GARANZIJA TAL-PRODOTT TEQBALL (UE, US)**

Teqball hija kburiya li tipprovdi l-garanzija li ġejja (il-"Garanzija") fuq il-prodotti ta' kwalità għolja tagħha lill-Klijenti konsumaturi tagħha, li l-hinn minn kwalunkwe rimeđu jew garanzija legali oħra li jista' jkollhom taħt il-liġi applikabbli: Riskji/spejjeż koperti mill-Garanzija: difetti tal-prodott mobjija relatati ma' materjali u/jew xogħol; tariffi ta' trasport, ippakkjar, immaniġġjar u dwana relatati mat-tiswija jew is-sostituzzjoni tal-prodott; spejjeż tat-tiswija; Riskji/spejjeż esklużi mill-Garanzija: hsara fil-wieċ tal-prodott (hlief hsara fiż-żebgħa jew sadiċ ikkawżata minn difetti fil-manifattura, li huma koperti); hsara kkawżata minn użu hażin, telqa, aċċident; hsara kkawżata minn ma ssegwa l-ebda struzzjoni fil-Manwal tad-Detentur; xedd u kedd normali; hsara mgarrba fit-trasport; hsara mgarrba waqt jew wara tiswija jew installazzjoni minn partijiet terzi mhux licenzjati; dannu potenzjali, indirett, incidental, speċjali, punitiv jew konsegwenzjali, anke jekk ikunu infurmati bil-possibbiltà ta' tali qabel; **Perjodu ta' garanzija:** Sentejn kalendarij mid-data tal-konsenja lill-Klijent; **Tieqa ta' talba għall-garanzija:** sakemm ma jkunx speċifikat mod ieħor fil-liġi applikabbli, 10 (għaxar) ijiem kalendarij mid-data li giet innotata l-hsara jew li suppost gew innotati; **Prova tal-hsara jew spejjeż mitluba:** ritratt jew vidjow tal-hsara akkumpanjat minn ritratt tan-numru tas-serje; spejjeż is-sostanzjali b'dokumentazzjoni bil-miktub; **Format tal-pretensjoni tal-garanzija:** emejj l support@teqball.com jew faks lil +353 (85) 748 5613, li jinkludu (a) prova ta' hsara jew spejjeż mitluba, (b) prova tax-xiri li tinkludi d-data tax-xiri, u (c) prova ta' bejgħ mill-ġdid jekk jerga 'jinbiegħ lill konsumatur ieħor; **Rimeđu għat-talba tal-garanzija:** fi żmien 20 jum ta' xogħol minn meta tirċievi talba ta' garanzija valida, Teqball għandha tipprovdi, fuq l-għażla tal-Klijent u bil-spejjeż għal Teqball, jew (1) rifużjoni sħiħa tal-prezz tax-xiri lill-kont bankarju tal-Klijent li jinsab fil-pajjiż tax-xiri, (2) tibdil b' mejda fl-istess firxa miġbħuta fl-indirizz tal-Klijent li jinsab fil-pajjiż tax-xiri jew (3) tiswija jew tibdil ta' parti bil-hsara (fid-diskrezzjoni ta' Teqball). F'kull każ, Teqball tista' titlob lura l-mejda jew il-parti bil-hsara. **Talbiet wara l-perjodu tal-garanzija:** li l-hinn mill-perjodu ta' garanzija, Teqball tipprovdi servizzi ta' tiswija ta' kwalità permezz tan-netwerk tagħha ta' professjonisti ċertifikati, bl-ispejjeż tal-Klijent. L-ebda distributur jew aġent ma jista' jvarja l-patti ta' din il-Garanzija. Jekk il-patti ta' din il-Garanzija jikkontradixxu t-termini ta' kuntratt ta' bejgħ magħmul minn Teqball, il-kondizzjonijiet speċifikati f'dan il-kuntratt jipprevalu.

**RESPONSABILITÀ TAL-PRODOTT**

Il-prodott Teqball li xtrajt (il-"Prodott") huwa mmanifatturat skont l-oġġa standards tal-industrija u tas-sikurezza (li jinkludu EN 14468-1:2015; UL 962) u Teqball kontinwament ttwettaq testijiet tal-kwalità u s-sikurezza biex tiżgura li dawn l-standards jinżamm u jwarr. Madankollu, l-ebda prodott, speċjalment wieħed b'partijiet tqal jew li jiċċaqlqu, ma huwa kompletament hieles mir-riskju.  
**HSARA SERJA JEW MEWT TISTA' TIRRIŻULTA META MA JIĠUX SEGWITI L-ISTRUZZJONIJIET FIL-MANUAL TAD-DETENTUR, F'IL-KAŻ TEQBALL U L-ENTITAJIET ASSOċJATI U L-PERSUNEL PERSUNEL TAGHHA JIĠĦDU KULL RESPONSABILITÀ KOLLHA. FIC-CIRKUMSTANZI KOLLHA, U FIL-FIRXA ESTIŻA PERMESSA MILL-LIĠI APPLIKABBLI, IR-RESPONSABILITÀ TA' TEQBALL LI TIRRIĠWARDA L-HSARA DIRETTA SOFFERTA FIR-RIGWARD TAL-PRODOTT GĦANDHA TKUN LIMITATA GĦAL (1) ) \$100,000 (MITT EL-F DOLLARU) JEW (2) HSARA ATTWALI SOSTANSJATI, SKONT DAK LI HU L-AKTAR BAXX. L-EBDA LIMITAZZJONI TA' RESPONSABILITÀ MA GĦANDHA TAPPLIKA GĦALL-HSARA JEW IL-MEWT IKKAWŻATA MINN NEĠLIĠENZA GROSSA TA' TEQBALL JEW KULL HSARA OĦRA LI MA TISTAX TIĠI RISTRETTA MILL-LIĠI APPLIKABBLI. FIC-CIRKUMSTANZI KOLLHA, U GĦALL-AKTAR FIRXA WIESGĦA PERMESSA MILL-LIĠI APPLIKABBLI, TEQBALL TIĠĦAD KULL HSARA POTENZJALI, INDIRETTA, SPEĊJALI, INCIDENTALI, PUNITIVA JEW KONSEGWENZJALI FIR-RIGWARD TAL-PRODOTT, ANKE JEEK JEEK TKUN INFORMATA BIL-POSSIBILITÀ TA' DAWN MINN QABEL.**  
 Kull talba għal responsabbiltà għandha tkun issostanzjata minn evidenza dokumentata rreġistrata fi żmien 5 ijiem kalendarij minn meta ggarrab il-hsara u sottomessa lill [legal@teqball.com](mailto:legal@teqball.com) (jew bil-faks lil +353 (85) 748 5613) fi żmien 10 ijiem ta' negozju mill-istess data, għajr meta tiegħa itwal għat-talba tkun pprovduta mill-liġi applikabbli.

**DESKRIZZJONI TAL-PICTOGRAM**

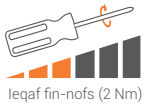



INFORMATIE VOOR GEBRUIKERS

NEDERLANDS (NL, BE)

Lees het document zorgvuldig voordat u het product gebruikt of monteert. Bewaar de handleiding, omdat u de bijgevoegde informatie in de toekomst mogelijk nodig hebt. Het product valt onder internationale octrooi-, merk- en auteursrechtelijke bescherming. Als u de instructies in uw eigen taal niet kunt vinden, bezoekt u dan [www.teqball.com](http://www.teqball.com)

SPECIFICATIES VAN HET PRODUCT

Afmetingen indien niet opgeklapt: 3000x1700x900 [mm]

Afmetingen indien opgeklapt: 760x1700x1800 [mm]

Totaal gewicht: max. 110 kg

Het product kan door rolstoelgebruikers gebruikt worden.



Dit product is gecertificeerd door:

2001/95/E General Product Safety Directive  
EN 14468-1:2015 (indien van toepassing)



VEILIGHEIDSVOORSCHRIFTEN EN WAARSCHUWINGEN

Volg deze instructies nauwkeurig bij de montage van de tafel; garantieclaims zijn niet geldig als de montage fout is. De Teq Lite tafel is een speciaal ontworpen sportuitrusting en is niet geschikt voor andere doeleinden.



Het is verboden omdatafel bij extreme weersomstandigheden te gebruiken.

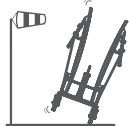

Bewaar de tafel beschermd tegen de wind om ongelukken te voorkomen.



Het is verboden om de tafel op een hellende ondergrond, opgeklapt of niet opgeklapt te bewaren.

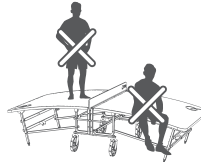

Het is verboden op de tafel te springen, te staan, te zitten of er tegenaan te leunen.

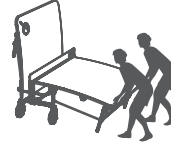

Opklappen en neerklappen van het zware tafelblad moet worden gedaan door twee personen. Houd uw rug altijd recht bij het tillen.



Raak de bewegende delen niet aan tijdens het verplaatsen of het op- en neerklappen van de tafel.

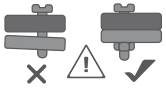

Niet gebruiken indien onderdelen ontbreken.

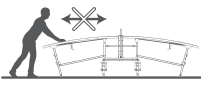

Het is verboden omdatafel in uitgeklapte positie te bewegen.

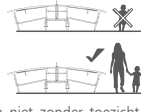

Laat kinderen niet zonder toezicht bij de tafel (ook tijdens de opstelling en opslag).



Het is verboden de tafel op te slaan zonder de wielen te blokkeren.



De garantie vervalt als de zegel is gebroken of verwijderd.

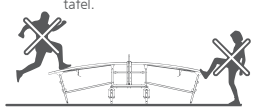

Het is verboden op de tafel te springen of er tegenaan te schoppen.

BEHANDELING EN ONDERHOUD

De Teq Lite tafel moet goed opgesteld zijn. Dit is niet alleen voor een betere spel-ervaring, maar ook voor uw veiligheid. Volg deze instructies:

OPENEN

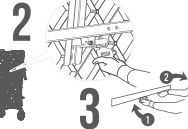
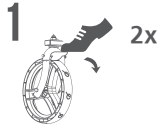

SLUITEN

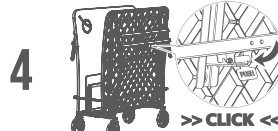

Reinig het oppervlak met warm water en gebruik een mop (gebruik GEEN schuurspongjes). Regelmatig onderhoud is essentieel om de Teq Lite tafel veilig en betrouwbaar te houden. Controleer minstens twee keer per maand alle schroeven en moeren om er zeker van te zijn dat ze goed functioneren. Tijdens de periodes dat uw Teq Lite niet gebruikt wordt, is het aan te raden om de tafelbladen op te klappen, het product af te dekken en binnen te bewaren. Op deze manier heeft u meer kans om door het weer veroorzaakte schade, zoals het vervagen van de tafelblad of corrosie van de stalen structuur, te voorkomen. Het vervangen van een onderdeel door een onjuist onderdeel maakt de tafel onveilig. Gebruik altijd originele Teq Lite onderdelen voor vervanging! Bij vragen kunt u contact met ons opnemen via [support@teqball.com](mailto:support@teqball.com)

TEQBALL PRODUCTGARANTIE (NL, BE)

Teqball is er trots op om deze garantie (de "Garantie") op haar kwalitatief hoogwaardige producten aan haar klanten (de "Klant") aan te bieden. Deze garantie gaat verder dan andere rechtsmiddelen of garanties die ze onder de toepasselijke wetgeving hebben: Risico's/kosten die door de Garantie worden gedekt: verborgen productdefecten met betrekking tot materialen en/of vakmanschap; verzend-, verpakkings-, behandelings- en douanekosten met betrekking tot reparatie of vervanging van het product; reparatiekosten; risico's/kosten uitgesloten door de Garantie: schade aan het oppervlak van het product (met uitzondering van lakschade of roest veroorzaakt door fabricagefouten, die gedekt zijn); schade veroorzaakt door verkeerd gebruik, verwaarlozing of ongelukken; schade veroorzaakt door het niet opvolgen van enige instructie in de gebruikershandleiding; normale slijtage; schade geleden tijdens het transport; schade geleden tijdens of na een reparatie of installatie door niet-gecertificeerde derden; potentiële, indirecte, incidentele, speciale, bestraffende schade of gevolgschade, zelfs indien vooraf op de hoogte gebracht van de mogelijkheid van dergelijke schade; **Garantieperiode:** 2 (twee) kalenderjaren vanaf de leveringsdatum aan de Klant; **Garantieclaim periode:** tenzij anders bepaald in de toepasselijke wetgeving, 10 (tien) kalenderdagen vanaf de datum waarop de schade werd vastgesteld of had moeten worden vastgesteld; **Bewijs van geclaimde schade of kosten:** foto of video van de schade vergezeld van een foto van het serienummer; kosten gestaafd door schriftelijke documentatie; **Formaat van de garantieclaim:** e-mail aan [support@teqball.com](mailto:support@teqball.com) of fax naar +353 (85) 748 5613, inclusief (a) bewijs van geclaimde schade of kosten, (b) bewijs van aankoop inclusief datum van aankoop, en (c) bewijs van wederverkoop bij doorverkoop aan een andere klant; **Remedie van de garantieclaim:** binnen 20 werkdagen na ontvangst van een geldige garantieclaim zal Teqball, naar keuze van de Klant en op kosten van Teqball, ofwel (1) de volledige aankoopprijs terugbetalen op de bankrekening van de Klant in het land van aankoop, (2) het product vervangen door een tafel in hetzelfde assortiment en naar het adres van de Klant in het land van aankoop verzenden of (3) het beschadigde onderdeel repareren of vervangen (naar keuze van Teqball). In alle gevallen kan Teqball de beschadigde tafel of het beschadigde onderdeel terugvorderen. **Claims na de garantieperiode:** Na afloop van de garantieperiode biedt Teqball kwalitatief hoogwaardige reparatieservices via haar netwerk van gecertificeerde professionals aan, op kosten van de klant. Distributeurs of agenten mogen van de voorwaarden van deze Garantie niet afwijken. Indien de voorwaarden van deze Garantie in strijd zijn met de voorwaarden van een door Teqball gesloten verkoopovereenkomst dan prevaleren de voorwaarden van een dergelijke overeenkomst.

PRODUCTAANSPRAKELIJKHEID

Het Teqball product dat u hebt gekocht (het "Product") wordt vervaardigd volgens de hoogste industrie- en veiligheidsnormen (waaronder EN 14468-1:2015; UL 962). Teqball voert voortdurend kwaliteits- en veiligheidstests uit om ervoor te zorgen dat deze normen worden gehandhaafd of overschreden. Toch is geen enkel product, vooral niet een product met zware of bewegende delen, volledig risicoloos. **ERNSTIG OF DODELIJK LETSEL KAN HET GEVOLG ZIJN VAN HET NIET OPVOLGEN VAN DE INSTRUCTIES IN DE GEBRUIKERSHANDLEIDING. IN DIT GEVAL WIJZEN TEQBALL EN DE DAARMEE VERBONDEN ENTITEITEN EN PERSONEEL ALLE AANSPRAKELIJKHEID AF. DE AANSPRAKELIJKHEID VAN TEQBALL MET BETREKKING TOT DE DIRECTE SCHADE DIE IN VERBAND MET HET PRODUCT WORDT GELEDEN IS IN ALLE OMSTANDIGHEDEN EN VOOR ZOVER DE TOEPASSELIJKE WETGEVING DIT TOESTAAT, BEPERKT TOT (1) \$100.000 (EENHONDERDDUIZEND USD) OF (2) DE DAADWERKELIJKE GESTAAFDE SCHADE, AFHANKELIJK VAN WELK BEDRAG HET LAAGST IS. GEEN BEPERKING VAN DE AANSPRAKELIJKHEID GELDT VOOR LETSEL OF OVERLUIDEN VEROOZAAKT DOOR GROVE NALATIGHEID VAN TEQBALL OF VOOR ENIGE ANDERE SCHADE DIE NIET BEPERKT IS DOOR DE TOEPASSELIJKE WETGEVING. TEQBALL WIJST IN ALLE OMSTANDIGHEDEN, EN VOOR ZOVER DE TOEPASSELIJKE WETGEVING DIT TOESTAAT, ALLE POTENTIËLE, INDIRECTE, BIJZONDERE, INCIDENTELE, PUNITIEVE OF GEVOLGSCHADE MET BETREKKING TOT HET PRODUCT AF, ZELFS INDIEN ZE VAN TEVOREN OP DE HOOGTE IS GESTELD VAN DE MOGELIJKHEID VAN DERGELIJKE SCHADE.** Elke aansprakelijkheidsclaim moet worden gestaafd door bewijsstukken die binnen 5 kalenderdagen na het ontstaan van de schade worden gemaakt en binnen 10 werkdagen na dezelfde datum worden ingediend bij [legal@teqball.com](mailto:legal@teqball.com) (of per fax op +353 (85) 748 5613), tenzij de toepasselijke wetgeving langere termijnen voor het indienen van claims voorziet.

BESCHRIJVING PICTOGRAMMEN



Horizontaal houden



Volledig vastdraaien (5 Nm)



Halvervege stoppen (2 Nm)

x2

Herhaal aan beide kanten



Onderdelen identificeren op lengte

## INFORMACJE DLA UŻYTKOWNIKÓW

POLSKA (PL)

Przed użyciem lub montażem produktu należy uważnie przeczytać niniejszy dokument. Instrukcje należy zachować, ponieważ zawarte w niej informacje mogą być przydatne w przyszłości. Produkt jest chroniony międzynarodowym patentem, znakiem towarowym i prawami autorskimi. Jeśli nie możesz znaleźć instrukcji w swoim języku, wejdź na stronę [www.teqball.com](http://www.teqball.com)

### SPECYFIKACJA PRODUKTU

Wymiary w stanie rozłożonym:  
3000x1700x900 mm  
Waga całkowita: maks. 110 kg

Wymiary w stanie złożonym:  
760x1700x1800 mm

Z produktu mogą korzystać użytkownicy wózków inwalidzkich.



Ten produkt spełnia wymagania następujących norm i certyfikatów:

2001/95/E General Product Safety Directive  
EN 14468-1:2015  
(tam, gdzie ma zastosowanie)



## BEZPIECZEŃSTWO UŻYTKOWANIA I OSTRZEŻENIA PRZED ZAGROŻENIAMI

Podczas montażu stołu należy ściśle przestrzegać niniejszej instrukcji. Gwarancja utraci ważność, jeśli montaż został wykonany nieprawidłowo. Stół Teq Lite jest specjalnie zaprojektowanym sprzętem sportowym i nie jest przeznaczony do innych celów.

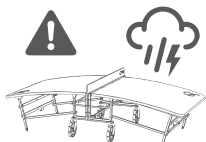

Zabrania się używania stołu w ekstremalnych warunkach pogodowych.

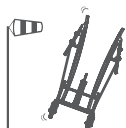

Stół należy przechowywać w miejscu osłoniętym od wiatru; w przeciwnym razie może dojść do wypadku.



Zabrania się przechowywania stołu na pochylonej powierzchni, zarówno w stanie złożonym, jak i rozłożonym.

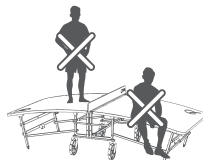

Na stole nie wolno skakać, stać lub siedzieć na nim, ani się o niego opierać.

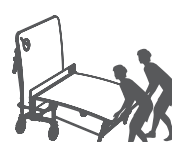

Do rozkładania i składania ciężkiego blatu potrzebne są dwie osoby. Przy podnoszeniu zawsze należy trzymać plecy wyprostowane.



Podczas rozkładania, składania oraz przemieszczania stołu nie wolno dotykać jego ruchomych elementów.



Nie wolno używać stołu w stanie Niekompletnym (brak części).

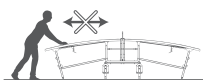

Zabrania się przemieszczania stołu w stanie

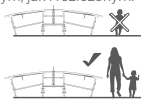

W pobliżu stołu nie wolno pozostawiać dzieci bez nadzoru (także podczas rozstawiania i przechowywania).



Zabrania się przechowywania stołu bez zablokowania kół.



Gwarancja traci ważność w przypadku uszkodzenia lub usunięcia plomb.



Po stole nie wolno skakać ani go kopać.

## OBSŁUGA I KONSERWACJA

Stół Teq Lite powinien być rozłożony w odpowiedni sposób. Służy to nie tylko lepszym wrażeniom z gry, lecz również bezpieczeństwu użytkownika. Należy przestrzegać poniższych instrukcji:

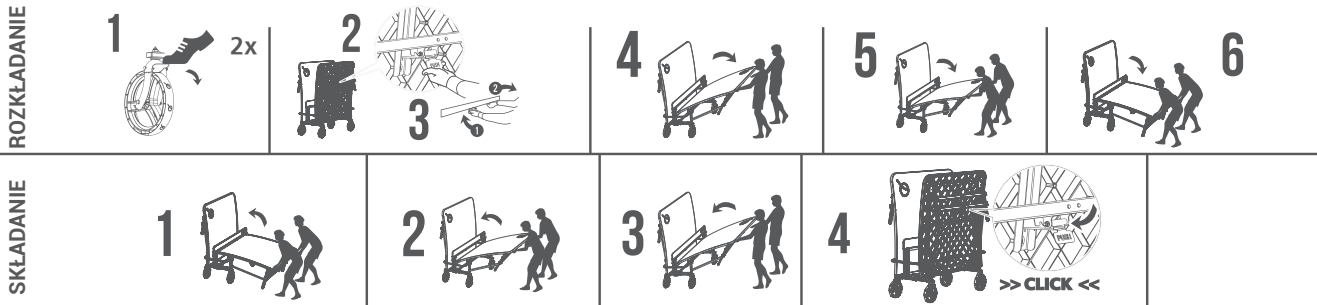

Powierzchnię stołu należy czyścić ciepłą wodą i mopem (NIE używać szorstkich gąbek). Regularna konserwacja jest niezbędna, aby zapewnić bezpieczeństwo i niezawodność stołu Teq Lite. Co najmniej dwa razy w miesiącu należy sprawdzać wszystkie śruby i nakrętki, aby upewnić się, że są prawidłowo dokręcone. Gdy stół Teq Lite nie jest używany, zalecamy, aby złożyć blat, przykręcić stół i przechowywać go w pomieszczeniu. Dzięki temu można uniknąć uszkodzeń spowodowanych warunkami atmosferycznymi, takich jak blaknięcie blatu lub korozja konstrukcji stalowej. Zastosowanie nieodpowiedniej części zamiennnej sprawia, że stół staje się niebezpieczny. Zawsze należy używać oryginalnych części zamiennych Teq Lite! W razie pytań prosimy o kontakt pod adresem [support@teqball.com](mailto:support@teqball.com)

## GWARANCJA NA PRODUKTY TEQBALL (PL)

Na swoje wysokiej jakości produkty firma Teqball udziela swoim klientom następującej gwarancji („Gwarancja”) wykraczającej poza inne środki prawne lub gwarancje, które mogą im przysługiwać na mocy obowiązującego prawa. Ryzyko/koszty objęte Gwarancją: ukryte wady produktu związane z materiałami i/lub wykonaniem; koszty wysyłki, pakowania, transportu i opłaty celne związane z naprawą lub wymianą produktu; koszty napraw. Ryzyko/koszty nieobjęte Gwarancją: uszkodzenia powierzchni produktu (z wyjątkiem uszkodzenia farby lub wystąpienia rdzy w wyniku wad produkcyjnych, które są objęte Gwarancją); uszkodzenia spowodowane niewłaściwym użytkowaniem, zaniedbaniem, wypadkami; uszkodzenie spowodowane nieprzestrzeganiem niniejszych instrukcji; normalne zużycie; uszkodzenie powstałe w trakcie lub po naprawie lub instalacji przez nieuprawnione osoby trzecie; szkody potencjalne, pośrednie, przypadkowe, szczególne, moralne lub będące następstwem, nawet jeśli wcześniej poinformowano o możliwości ich wystąpienia. **Okres obowiązywania Gwarancji:** 2 (dwa) lata kalendarzowe od daty dostawy do Klienta; **Termin zgłaszania reklamacji:** o ile przepisy prawa nie stanowią inaczej, 10 (dziesięć) dni kalendarzowych od daty zauważenia szkody lub od daty, w której powinna ona zostać zauważona; **Dowód wystąpienia szkody lub kosztów:** zdjęcie lub nagranie wideo szkody wraz ze zdjęciem numeru seryjnego; koszty potwierdzone pisemną dokumentacją; **Format roszczenia gwarancyjnego:** e-mail na adres [support@teqball.com](mailto:support@teqball.com) lub faks na numer +353 (85) 748 5613 zawierający (a) dowód stwierdzonej szkody lub kosztów, (b) dowód zakupu zawierający datę zakupu, (c) dowód odsprzedaży w przypadku odsprzedaży innemu konsumentowi; **Rozwiązanie roszczenia gwarancyjnego:** w ciągu 20 dni roboczych od otrzymania ważnego zgłoszenia roszczenia gwarancyjnego, firma Teqball zapewni, według uznania Klienta i na koszt firmy Teqball, (1) pełny zwrot ceny zakupu na konto bankowe Klienta zlokalizowane w kraju zakupu lub (2) wymianę na stół z tego samego asortymentu wysłany na adres Klienta zlokalizowany w kraju zakupu, lub (3) naprawę lub wymianę uszkodzonej części (według uznania firmy Teqball). W każdym przypadku firma Teqball może zażądać zwrotu uszkodzonego stołu lub jego części. **Roszczenia po okresie gwarancyjnym:** po zakończeniu okresu gwarancyjnego firma Teqball na koszt Klienta świadczy wysokiej jakości usługi serwisowe za pośrednictwem sieci autoryzowanych specjalistów. Żaden dystrybutor ani agent nie może zmieniać warunków niniejszej Gwarancji. Jeśli warunki niniejszej Gwarancji są sprzeczne z warunkami umowy sprzedaży zawartej przez firmę Teqball, pierwszeństwo mają warunki określone w tej umowie.

## ODPOWIEDZIALNOŚĆ ZA PRODUKT

Zakupiony produkt firmy Teqball („Produkt”) jest wytwarzany zgodnie z najwyższymi standardami przemysłowymi i dotyczącymi bezpieczeństwa (w tym PN-EN 14468-1:2015, UL 962), a firma Teqball stale przeprowadza testy jakości i bezpieczeństwa, aby zagwarantować, że standardy te są utrzymane lub nawet przewyższone. Mimo to żaden produkt, zwłaszcza taki z ciężkimi lub ruchomymi częściami, nie jest całkowicie wolny od ryzyka. **NIEPRZESTRZEGANIE TEJ INSTRUKCJI MOŻE SPowodować POWAŻNE OBRAŻENIA LUB ŚMIERĆ. W TAKIM PRZYPADKU FIRMA TEQBALL I POWIĄZANE Z NIĄ PODMIOTY ORAZ PERSONEL NIE PONOSZĄ ŻADNEJ ODPOWIEDZIALNOŚCI. WE WSZYSTKICH OKOLICZNOŚCIACH I W NAJSZERSZYM ZAKRESIE DOZWOLONYM PRZEZ OBOWIĄZUJĄCE PRAWO ODPOWIEDZIALNOŚĆ FIRMY TEQBALL W ODNIESIENIU DO BEZPOŚREDNICH SZKÓD PONIESIENYCH W ZWIĄZKU Z PRODUKTEM JEST OGRANICZONA DO (1) 100 000 USD (STO TYSIĘCY USD) LUB (2) RZECZYWISTYCH I UDOKUMENTOWANYCH SZKÓD, WZALŻNOŚCI OD TEGO, KTÓRA Z KWOT JEST NIŻSZA. OGRANICZENIE ODPOWIEDZIALNOŚCI NIE DOTYCZY OBRAŻENI LUB ŚMIERCI SPowodOWANYCH PRZEZ RAŻĄCE ZANIEDBANIE ZE STRONY FIRMY TEQBALL LUB WSZELKICH INNYCH SZKÓD, KTÓRE NIE MOGĄ BYĆ OGRANICZONE PRZEZ OBOWIĄZUJĄCE PRAWO. WE WSZYSTKICH OKOLICZNOŚCIACH I W NAJSZERSZYM ZAKRESIE DOZWOLONYM PRZEZ OBOWIĄZUJĄCE PRAWO FIRMA TEQBALL NIE PONOSI ODPOWIEDZIALNOŚCI ZA WSZELKIE SZKODY POTENCJALNE, POŚREDNIE, PRZYPADKOWE, SZCZEGÓLNE, MORALNE LUB BĄDĄCE NASTĘPSTWEM, NAWET JEŚLI WCZEŚNIEJ POINFORMOWANO O MOŻLIWOŚCI ICH WYSTĄPIENIA.** Wszelkie roszczenia gwarancyjne muszą być poparte dowodami zarejestrowanymi w ciągu 5 dni kalendarzowych od poniesienia szkody i przesłane na adres [legal@teqball.com](mailto:legal@teqball.com) (lub faksem na numer +353 (85) 748 5613) w ciągu 10 dni roboczych od tego dnia, chyba że prawo przewiduje dłuższe terminy wnoszenia roszczeń.

## OBJAŚNIENIE PIKTOGRAMÓW



Należy trzymać poziomo



Mocno dokręcić (5 Nm)



Dokręcić połowicznie (2 Nm)

x2

Powtórzyć po obu stronach



Zidentyfikować części według ich długości

## INFORMAÇÃO PARA UTILIZADORES

PORTUGUÊS (PT)

Antes de utilizar ou montar o produto, leia atentamente o documento. Conserve o manual visto que, de futuro, poderá precisar das informações incluídas. O produto está sob patente internacional, marca registada e proteção de direitos do autor. Se não encontrar as instruções na sua língua, visite [www.teqball.com](http://www.teqball.com)

**ESPECIFICAÇÕES DO PRODUTO**

Dimensões do produto desdobrado: 3000x1700x900 [mm]  
Dimensões do produto dobrado: 760x1700x1800 [mm]  
Peso total: máx. 110 kg

O produto pode ser utilizado por pessoas em cadeiras de rodas.



Este produto é certificado por:

2001/95/E General Product Safety Directive  
EN 14468-1:2015 (quando relevante)



## SEGURANÇA E AVISOS

Siga atentamente estas instruções ao montar a mesa; as reclamações de garantia não são válidas se o conjunto estiver defeituoso. A mesa Teq Lite é uma peça de equipamento desportivo especialmente concebida e não é adequada para quaisquer outros fins.

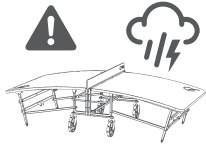

É proibido utilizar a mesa contra condições climáticas extremas.

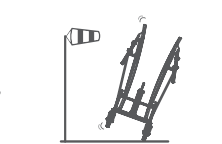

Guarde a mesa protegida do vento, visto que podem ocorrer acidentes.

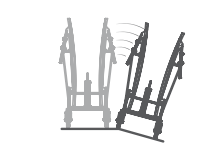

É proibido manter a mesa dobrada ou desdobrada em terrenos inclinados.

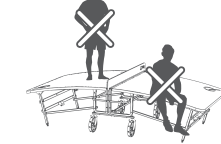

É proibido saltar, estar em cima, sentar ou apoiar-se na mesa.

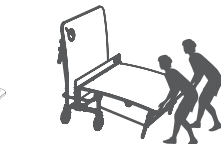

A dobragem para cima e para baixo do tampo pesado da mesa deve ser feita por duas pessoas. Mantenha sempre as costas direitas ao levantar.



Não toque nos elementos em movimento durante a deslocação ou dobragem para cima/baixo da mesa.

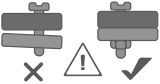

Não utilize com componentes em falta.

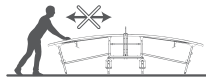

É proibido mover a mesa na posição desdobrada.

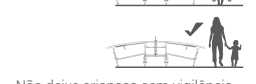

Não deixe orifícios sem vigilância em volta da mesa (inclusive durante a montagem e o armazenamento).



É proibido guardar a mesa sem travar as rodas.



A garantia é nula se o selo estiver partido ou for removido.

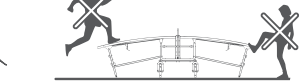

É proibido saltar em cima ou pontapear a mesa.

## MANUSEIO E MANUTENÇÃO

A mesa Teq Lite deve ser montada corretamente. Não só para uma melhor experiência de jogo, mas também para a sua segurança. Siga estas instruções:

ABRIR

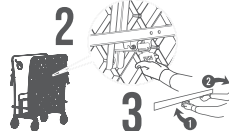
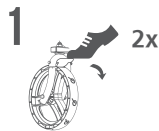

FECHAR

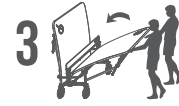
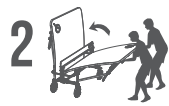

Limpe a superfície com água morna e utilize uma esfregona (NÃO utilize esponjas abrasivas). A manutenção regular é essencial para manter a mesa Teq Lite segura e fiável. Verifique todos os parafusos e porcas pelo menos duas vezes por mês para garantir que estão a funcionar corretamente. Durante os períodos em que o Teq Lite não estiver a ser utilizado, é recomendável dobrar os tampo, cobrir o produto e armazená-lo no interior. Desta forma, terá uma melhor oportunidade de evitar danos causados pelo clima, como a descoloração do tampo ou a corrosão da estrutura de aço. A substituição de qualquer componente por uma peça imprópria torna a mesa insegura. Utilize sempre componentes Teq Lite originais para substituições! Em caso de dúvida, entre em contacto connosco através de [support@teqball.com](mailto:support@teqball.com)

## GARANTIA DO PRODUTO TEQBALL (PT)

A Teqball orgulha-se de fornecer a seguinte garantia (a "Garantia") dos seus produtos de alta qualidade aos seus Clientes particulares, além de quaisquer outros recursos ou garantias legais que possam ter nos termos da lei aplicável: Riscos/custos cobertos pela garantia: defeitos latentes do produto relacionados com materiais e/ou fabrico; taxas de remessa, embalagem, manuseio e aduanas relacionadas com a reparação ou substituição de produtos; custos de reparação; Riscos/custos excluídos da garantia: danos na superfície do produto (exceto danos na pintura ou ferrugem causados por defeitos de fabrico, os quais são cobertos); danos causados por utilização indevida, negligência, acidente; danos causados devido ao incumprimento das instruções do Manual do Proprietário; desgaste normal; danos sofridos no transporte; danos sofridos durante ou após uma reparação ou instalação por terceiros não licenciados; danos potenciais, indiretos, incidentais, especiais, punitivos ou consequentes, independentemente de o proprietário ter sido previamente informado da possibilidade de ocorrência dos mesmos; **Prazo de garantia:** 2 (dois) anos civis a partir da data de entrega ao Cliente; **Período de reclamação de garantia:** a menos que especificado de outra forma na lei aplicável, 10 (dez) dias decorridos a partir da data em que o dano foi ou deveria ter sido detetado; **Comprovação de danos ou custos reclamados:** fotografia ou vídeo do dano acompanhado de fotografia do número de série; custos comprovados por documentação escrita; **Formato da reclamação de garantia:** envie um e-mail para [support@teqball.com](mailto:support@teqball.com) ou envie um fax para +353 (85) 748 5613, incluindo (a) comprovativo de danos ou custos reclamados, (b) comprovativo de compra, incluindo a data de compra e (c) comprovativo de revenda em caso de revenda a outro consumidor; **Recurso da reclamação de garantia:** no prazo de 20 dias úteis após a receção de uma reclamação de garantia válida, a Teqball fornecerá, a critério do Cliente e a custo da Teqball, (1) um reembolso total do preço de compra na conta bancária do Cliente localizada no país da compra, (2) a substituição por uma mesa da mesma gama enviada para a morada do Cliente localizada no país da compra ou (3) a reparação ou substituição de uma peça danificada (a critério da Teqball). Em cada caso, a Teqball pode reclamar a mesa ou parte danificada. **Reclamações após o prazo de garantia:** além do prazo de garantia, a Teqball fornece serviços de reparação de qualidade através da sua rede de profissionais certificados, a custo do Cliente. Os termos da presente Garantia não podem ser alterados por nenhum distribuidor ou agente. Se os termos da presente Garantia contradizerem os termos de um contrato de venda celebrado pela Teqball, prevalecerão as condições especificadas no mesmo.

## RESPONSABILIDADE DO PRODUTO

O produto Teqball que adquiriu (o "Produto") é fabricado seguindo os mais altos padrões de segurança e indústria (incluindo a norma EN 14468-1:2015; UL 962) e a Teqball realiza constantemente testes de qualidade e segurança para garantir que os padrões são mantidos ou excedidos. No entanto, nenhum produto, especialmente um com peças pesadas ou móveis, está totalmente isento de riscos. **PODEM OCORRER LESÕES GRAVES OU MORTE DEVIDO AO INCUMPRIMENTO DAS INSTRUÇÕES NO MANUAL DO PROPRIETÁRIO. NESTE CASO, A TEQBALL, AS ENTIDADES ASSOCIADAS E A EQUIPA RECUSAM TODA A RESPONSABILIDADE. EM TODAS AS CIRCUNSTÂNCIAS, E NO MÁXIMO PERMITIDO PELA LEI APLICÁVEL, A RESPONSABILIDADE DA TEQBALL EM RELAÇÃO A DANOS DIRETOS SOFRIDOS EM RELAÇÃO AO PRODUTO ESTARÁ LIMITADA A (1) 100.000 \$ (CEM MIL DÓLARES) OU (2) DANOS REAIS FUNDAMENTADOS, CONSOANTE O QUE FOR MAIS BAIXO. NÃO SERÁ APLICADA NENHUMA LIMITAÇÃO DA RESPONSABILIDADE A LESÕES OU MORTE CAUSADA POR NEGLIGÊNCIA GRAVE DA TEQBALL OU QUALQUER OUTRO DANO QUE NÃO POSSA SER LIMITADO PELA LEI APLICÁVEL. EM TODAS AS CIRCUNSTÂNCIAS, E NA MÁXIMA EXTENSÃO PERMITIDA PELA LEI APLICÁVEL, A TEQBALL RECUSA TODOS OS DANOS POTENCIAIS, INDIRETOS, ESPECIAIS, INCIDENTAIS, PUNITIVOS OU CONSEQUENTES, INDEPENDENTEMENTE DE O PROPRIETÁRIO TER SIDO PREVIAMENTE INFORMADO DA POSSIBILIDADE DE OCORRÊNCIA DOS MESMOS.**

Qualquer reclamação de responsabilidade deve ser fundamentada por provas documentais registadas no prazo de 5 dias decorridos após o dano e enviada para [legal@teqball.com](mailto:legal@teqball.com) (ou por fax para +353 (85) 748 5613) no prazo de 10 dias úteis a partir da mesma data, a menos que sejam fornecidas mais janelas de reclamação pela lei aplicável.

## DESCRIÇÃO DO PICTOGRAMA



Manter na horizontal



Apertar por completo (5 Nm)



Parar a meio (2 Nm)

x2

Repetir nos dois lados



Identificar peças por comprimento

## INFORMAȚII PENTRU UTILIZATORI

ROMÂNĂ (RO)

Înainte de a utiliza sau asambla produsul, citiți cu mare atenție documentul. Vă rugăm să păstrați manualul, deoarece veți putea avea nevoie de informațiile incluse și în viitor. Produsul este sub protecție internă de brevet, marcă comercială și drepturi de autor. Dacă nu găsiți în traducerea în limba dvs., vizitați site-ul [www.teqball.com](http://www.teqball.com)

SPECIFICAȚIILE PRODUSULUI

Dimensiuni nepliate:	Dimensiuni pliate:	Greutate totală:
3000x1700x900 [mm]	760x1700x1800 [mm]	max 110 kg

Produsul poate fi folosit de utilizatori de scaună cu roțile.



Acest produs este certificat de:

2001/95/E General Product Safety Directive  
EN 14468-1:2015 (acolo unde este relevant)



## SIGURANȚĂ ȘI ATENȚIONĂRI

Vă rugăm să urmați îndeaproape aceste instrucțiuni la asamblarea mesei; cererile de garanție nu sunt valabile dacă asamblarea a fost efectuată defectuos. Masa Teq Lite este un echipament sportiv special conceput, și nu este indicată în alte scopuri.

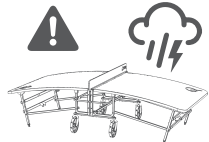

Este interzisă folosirea mesei în condiții meteorologice extreme.

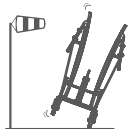

Vă rugăm să păstrați masa protejată de vânt, deoarece altfel pot surveni accidente.

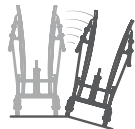

Este interzisă păstrarea mesei pliate sau desfăcute pe sol înclinat.

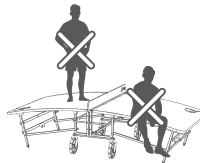

Este interzisă sărirea, urcarea, șederea sau aplecarea pe masă.



Masa fiind grea, desfăcerea și plierea tăblii trebuie efectuată de două persoane. Nu atingeți elementele mobile în timpul transportului, plierii sau desfăcerii mesei.



Nu atingeți elementele mobile în timpul transportului, plierii sau desfăcerii mesei.

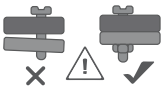

A nu se utiliza cu componente lipsă.

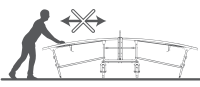

Este interzisă mutarea mesei în poziție desfăcută.

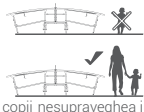

A nu se lăsa copii nesupravegheați în jurul mesei (inclusiv în perioada de instalare și depozitare).



Este interzisă depozitarea mesei fără blocarea roții.



Garanția este nulă dacă sigiliul este rupt sau îndepărtat.

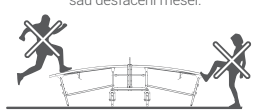

Este interzis să sariți sau să loviți masa.

## MANIPULARE ȘI ÎNȚERINERE

Masa Teq Lite trebuie instalată corect. Aceasta nu este necesară doar pentru o experiență de joc mai bună, ci și pentru siguranța dvs. Vă rugăm să urmați aceste instrucțiuni:

Deschidere

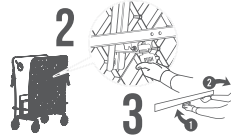
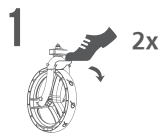

Închidere



Curățați și suprafața cu apă caldă și folosiți un mop (NU folosiți bureți și abrazivi). Întreținerea regulată este esențială pentru a menține masa Teq Lite sigură și fiabilă. Cel puțin de două ori pe lună verificați toate șuruburile și piulițele pentru a vă asigura că acestea funcționează corect. În perioadele în care Teq Lite nu este folosit, se recomandă să pliați și să depozitați în interior. Astfel veți avea o sansă mai bună de a evita daunele cauzate de intemperii, cum ar fi decolorarea tăblii mesei sau coroziunea structurii din oțel. Încalzirea oricărui component cu o parte necorespunzătoare face ca masa să devină nesigură. Utilizați întotdeauna componente originale Teq Lite pentru înlocuiri! Dacă aveți întrebări, vă rugăm să vă adresați la [support@teqball.com](mailto:support@teqball.com)

## GARANȚIA PRODUSELOR TEQBALL (UE, SUA)

Teqball este mândră să ofere clienților săi următoarea garanție („Garanția”) pentru produsele sale de înaltă calitate, dincolo de orice alte remedii legale sau garanții pe care le-ar putea avea în conformitate cu legislația aplicabilă: Riscuri/costuri acoperite de garanție: defecte de produs latente legate de materiale și/sau manoperă; costuri de expediție, ambalare, manipulare și taxe vamale aferente reparației sau înlocuirii produselor; costuri de reparație; Riscuri/costuri excluse din garanție: deteriorarea suprafeței produsului (cu excepția deteriorării vopselei sau ruginii cauzate de defectele de fabricație, care sunt acoperite); daune cauzate de utilizare necorespunzătoare, neglijență, accidente; daune cauzate de nerespectarea vreunei instrucțiuni din manualul utilizatorului; uzură normală; pagube suferite la transport; daune suferite în timpul sau după o reparație sau instalare de către terți neautorizată; daune potențiale, indirecte, incidentale, speciale, punitive sau pe cale de consecință, chiar dacă sunt informații despre această posibilitate în prealabil. **Perioada de garanție:** 2 (doi) ani calendaristici de la data livrării către Client; **Perioada de timp de revendicare a garanției:** cu excepția cazului când se specifică altfel în legea aplicabilă, 10 (zece) zile calendaristice de la data când deteriorarea a fost sau ar fi trebuit observată; **Dovada daunei sau a costurilor revendicate:** fotografie sau video a daunei, însoțite de fotografia numărului de fabricație; costuri susținute prin documentație scrisă; **Formatul cererii de garanție:** e-mail la [support@teqball.com](mailto:support@teqball.com) sau fax la 353 (85) 748 5613, cuprinzând (a) dovada daunei sau a costurilor revendicate, (b) dovada achiziției, inclusiv data cumpărării și (c) dovada revânzării în cazul revinderii către un alt consumator; **Rezolvarea cererii de garanție:** în termen de 20 de zile lucrătoare de la primirea unei cereri de garanție valabile, Teqball va asigura, la alegerea Clientului și pe cheltuielile Teqball, fie (1) rambursarea completă a prețului de achiziție către contul bancar al Clientului situat în țara de achiziție, (2) înlocuirea cu o masă din aceeași gamă și livrată la adresa Clientului din țara de achiziție sau (3) repararea sau înlocuirea unei părți deteriorate (la discreția Teqball). În fiecare caz, Teqball poate solicita recuperarea mesei sau a părții deteriorate. **Revendicări după perioada de garanție:** după expirarea perioadei de garanție, Teqball oferă servicii de reparație de calitate, prin intermediul rețelei sale de profesioniști certificați, pe cheltuielile Clientului. Niciun distribuitor sau agent nu poate schimba condițiile prezentei garanții. În cazul în care condițiile prezentei Garanții contrazic termenii vreunui contract de vânzare încheiat de Teqball, vor prevala condițiile specificate într-un astfel de contract.

## RĂSPUNDEREA PENTRU PRODUS

Produsul Teqball pe care l-ați achiziționat („Produsul”) este fabricat la cele mai înalte standarde industriale și de securitate (inclusiv EN 14468-1:2015; UL 962), iar Teqball efectuează în mod constant teste de calitate și securitate pentru a se asigura că aceste standarde sunt menținute sau depășite. Cu toate acestea, niciun produs, în special unul cu piese grele sau mobile, nu este în totalitate lipsit de riscuri. **NERESPECTAREA INSTRUCȚIUNILOR DIN MANUALUL PROPRIETARULUI POATE DUCE LA VĂTĂMARE GRAVĂ SAU DECES, CAZ ÎN CARE TEQBALL, ENTITĂȚILE ASOCIATE ȘI PERSONALUL ACESTUIA DECLINĂ ORICE RĂSPUNDERE ÎN TOATE CIRCUMSTANȚELE ȘI ÎN MĂSURA PERMISĂ DE LEGEA APLICABILĂ, RESPONSABILITATEA CE REVINE TEQBALL PRIVIND DAUNE DIRECTE SUFERITE ÎN LEGĂTURĂ CU PRODUSUL VA FI LIMITATĂ LA (1) 100.000 USD (UNA SUTĂ DE MII USD) SAU (2) DAUNELE ACTUALE DOVEDITE, CARE ESTE MAI MICĂ. NICI O LIMITARE A RESPONSABILITĂȚII NU SE APLICĂ LA VĂTĂMĂRI SAU DECES CAUZAT DE NEGLIJENȚĂ GRAVĂ A TEQBALL-ULUI SAU LA ALTE DAUNE CARE NU POT FI LIMITATE PRIN LEGEA APLICABILĂ. ÎN TOATE CIRCUMSTANȚELE ȘI ÎN MĂSURA PERMISĂ DE LEGEA APLICABILĂ, TEQBALL DECLINĂ TOATE DAUNELE POTENȚIALE, INDIRECTE, SPECIALE, INCIDENTALE, PUNITIVE SAU PE CALE DE CONSECINȚĂ SUFERITE ÎN LEGĂTURĂ CU PRODUSUL, CHIAR DACĂ ESTE INFORMATĂ ÎN PREALABIL DE ASTFEL DE POSIBILITĂȚI.** Orice cerere vizând răspunderea trebuie să fie justificată prin dovezi documentare înregistrate în termen de 5 zile calendaristice de la suferirea pagubei și trimisă la adresa [legal@teqball.com](mailto:legal@teqball.com) (sau prin fax la +353 (85) 748 5613) în termen de 10 zile lucrătoare de la aceeași dată, cu excepția cazului în care legea aplicabilă prevede termen de timp mai lung pentru depunerea cererii.

## DESCRIEREA PICTOGRAMELOR



Păstrați orizontal



Strângeți și completați (5 Nm)



Opriti la jumătate (2 Nm)

x2

Repetăți pe ambele părți



Identificați piesele după lungime



ИНФОРМАЦИЯ ДЛЯ ПОЛЬЗОВАТЕЛЕЙ

РУССКИЙ ЯЗЫК (ЕС, США)

Перед использованием или сборкой изделия внимательно прочтите документ. Сохраните эту инструкцию, поскольку информация, содержащаяся в ней, может понадобиться вам в будущем. Изделие находится под защитой международного патента, торговой марки и авторских прав. Если у вас нет инструкций на вашем языке, посетите наш сайт [www.teqball.com](http://www.teqball.com)  
**ТЕХНИЧЕСКИЕ ХАРАКТЕРИСТИКИ ИЗДЕЛИЯ**  
 Размеры в разложенном виде: 3000x1700x900 [мм]      Размеры в сложенном виде: 760x1700x1800 [мм]      Общий вес: максимум 110 кг

Изделие может использоваться людьми на инвалидных креслах



Изделие сертифицировано:  
 2001/95/E General Product Safety Directive  
 EN 14468-1:2015  
 (там, где она применяется)









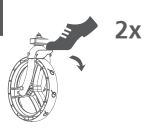
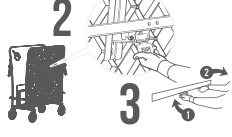

БЕЗОПАСНОСТЬ И МЕРЫ ПРЕДОСТОРОЖНОСТИ

Внимательно придерживайтесь этих инструкций при сборке стола; гарантийные претензии не принимаются, если сборка произведена неправильно. Стол «Teq Lite» – это специально разработанная единица спортивного инвентаря, которая не может применяться ни для каких других целей.

 Запрещается использовать стол при неблагоприятных погодных условиях.	 Храните стол в защищенном от ветра месте, иначе вероятны несчастные случаи.	 Запрещено устанавливать стол на наклонной поверхности как в сложенном, так и в разложенном виде.	 Запрещено прыгать, стоять, сидеть на столе или опираться на него.	 Folding up and down the heavy tabletop must be done by two people. Always keep your back straight when lifting.	 Do not touch the moving elements during moving or folding up/down the table.
 Не используйте при неполной комплектации.	 Запрещено перемещать стол в разложенном виде.	 Не оставляйте детей без присмотра рядом со столом (как во время эксплуатации, так и во время хранения).	 Запрещено хранить стол с незаблокированными колесами.	 Гарантия аннулируется в случае повреждения или удаления гарантийного стикера.	 Запрещено прыгать на столе или ударять по нему.

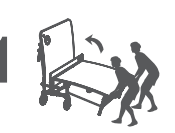
УХОД И ТЕХНИЧЕСКОЕ ОБСЛУЖИВАНИЕ

Стол «Teq Lite» должен быть собран правильно. Это необходимо не только для более удобной игры, но и для вашей безопасности. Придерживайтесь следующих инструкций:

ОТКРЫТИЕ						
	1	2x	2	3	4	5
СКЛАДЫВАНИЕ						
	1	2	3	4	>> CLICK <<	

Поверхность необходимо мыть теплой водой. Можно использовать швабру (НЕ используйте абразивные губки). Для обеспечения безопасности и надежности стола «Teq Lite» необходимо регулярное техническое обслуживание. Не менее двух раз в месяц проверяйте все винты и гайки, чтобы убедиться в их нормальном функционировании. Когда ваш стол «Teq Lite» не используется, рекомендуется складывать крышки стола, накрывать изделие и хранить его в закрытом помещении. В этом случае будет больше шансов избежать повреждений, вызванных погодными условиями, таких как выцветание поверхности стола или коррозия стальной конструкции. Замена какого-либо из компонентов ненадлежащей деталью делает стол небезопасным. Для замены всегда используйте оригинальные компоненты «Teq Lite». В случае возникновения каких-либо вопросов, обратитесь к нам по адресу [support@teqball.com](mailto:support@teqball.com)

ГАРАНТИЯ НА ПРОДУКЦИЮ КОМПАНИИ «TEQBALL» (ЕС, США)

Компания «Teqball» с гордостью предоставляет следующую гарантию («гарантию») на свою высококачественную продукцию своим Клиентам помимо каких-либо иных средств правовой защиты или гарантий, которые они могут иметь в соответствии с действующим законодательством. Риск/затраты, покрываемые Гарантией: открытие дефекты продукта, связанные с материалами или качеством изготовления, доставка, упаковка, перемещение и таможенные сборы, связанные с ремонтом или заменой изделия, затраты на ремонт. Риск/затраты, исключенные из Гарантии: повреждение поверхности изделия (кроме повреждения краски или ржавчины), вызванных производственными дефектами, покрытие изделия (гарантией) ущерб, вызванный неправильным использованием, небрежностью, обращением, несчастным случаем, ущерб, вызванный необходимостью ремонта или замены деталей, повреждение конструкции, повреждение, вызванное и/или при транспортировке, ущерб, понесенный во время или после ремонта, или установки третьими сторонами, не имеющими надлежащей квалификации, потенциальный прямой или косвенный ущерб, даже если информация о возможности такого ущерба была предоставлена заблаговременно. **Гарантийный срок:** 2 (два) календарных года с даты покупки Клиентом. **Освобождение от гарантии:** если клиент не предусмотрен действующим законодательством, 10 (десять) календарных дней с даты покупки поврежденное было заменено или должно было быть заменено. **Подтверждение заявленного ущерба или затрат:** фото или видео повреждения, сопровождаемое фотографией с серийным номером, расходом, подтвержденными документами в письменном виде. **Формат гарантийного требования:** отправьте электронное письмо по адресу [support@teqball.com](mailto:support@teqball.com) или факсовое сообщение с номером +353(85) 7485613, включая (a) подтверждение заявленного ущерба или затрат, (b) подтверждение факта покупки, включая дату покупки и (c) подтверждение перепродажи, если имела место перепродажа другому потребителю. **Удовлетворение гарантийного требования:** в течение 20 рабочих дней с момента получения действительного гарантийного требования компания «Teqball» обязуется предоставить на усмотрение Клиента и за счет компании «Teqball», одно из следующих решений: (1) полный возврат стоимости покупки на банковский счет Клиента в стране осуществления покупки; (2) замена аналогичным столом, отправленным по адресу Клиента в стране осуществления покупки; или (3) ремонт либо замена поврежденной детали (на усмотрение компании «Teqball»). В любом из случаев компания «Teqball» может востребовать обратно поврежденный стол и/или его часть. **Претензии после истечения гарантийного срока:** по истечении гарантийного срока компания «Teqball» предоставляет качественные услуги по ремонту через сеть сертифицированных специалистов за счет Клиента. Ни один дистрибьютор или агент не может изменять условия настоящей Гарантии. Если условия настоящей Гарантии противоречат условиям договора купли-продажи, заключенного компанией «Teqball», условия, указанные в таком договоре, имеют приоритетную силу.

ОТВЕТСТВЕННОСТЬ ПРОИЗВОДИТЕЛЯ

Приобретенное вами изделие компании «Teqball» («Изделие») изготовлено в соответствии с самыми высокими отраслевыми стандартами и стандартами безопасности (включая EN 14468-1:2015, UL 962) и компания «Teqball» постоянно проводит испытания качества и безопасности с целью обеспечения поддержания или превышения уровня требований этих стандартов. Тем не менее, ни одно изделие, особенно в состав которого входят тяжелые или движущиеся детали, не является полностью безопасным. **В РЕЗУЛЬТАТЕ НЕИСПОЛНЕНИЯ ИНСТРУКЦИЙ, ИЗЛОЖЕННЫХ В РУКОВОДСТВЕ ПОЛЬЗОВАТЕЛЯ, МОЖЕТ ПРОИЗОЙТИ СЕРЬЕЗНОЕ ТРАВМИРОВАНИЕ ИЛИ СМЕРТЬ. В ЭТОМ СЛУЧАЕ КОМПАНИЯ «TEQBALL» И СВЯЗАННЫЕ С НЕЙ ПРЕДПРИЯТИЯ И ИЛИ ПЕРСОНАЛ НЕ ИМАЮТ С СЕБЯ КАКУЮ-ЛИБО ОТВЕТСТВЕННОСТЬ. ПРИ ЛЮБЫХ ОБСТОЯТЕЛЬСТВАХ И В ПОЛНОЙ МЕРЕ СОГЛАСНО ДЕЙСТВУЮЩЕМУ ЗАКОНОДАТЕЛЬСТВУ ОТВЕТСТВЕННОСТЬ КОМПАНИИ «TEQBALL» ЗА ПРЯМОЙ УЩЕРБ, СВЯЗАННЫЙ С ИЗДЕЛИЕМ, ОГРАНИЧИВАЕТСЯ (1) \$100000 (СТАТЬЯ СЯМАМИ ДОЛЛАРОВ США) ИЛИ (2) РАЗМЕРОМ ДЕЙСТВИТЕЛЬНОГО ОБОСНОВАННОГО УЩЕРБА, В ЗАВИСИМОСТИ ОТ ТОГО, ЧТО МЕНЬШЕ. ОГРАНИЧЕНИЕ ОТВЕТСТВЕННОСТИ НЕ ПРИМЕНЯЕТСЯ К ТРАВМИРОВАНИЮ ИЛИ СМЕРТИ, ПРИЧИНОЮ КОТОРЫХ ЯВЛЯЕТСЯ ГРУБАЯ НЕБРЕЖНОСТЬ КОМПАНИИ «TEQBALL», ИЛИ К ДРУГОМУ УЩЕРБУ, ЕСЛИ ОТВЕТСТВЕННОСТЬ НЕ МОЖЕТ БЫТЬ ОГРАНИЧЕНА СОГЛАСНО ДЕЙСТВУЮЩЕМУ ЗАКОНОДАТЕЛЬСТВУ. ПРИ ЛЮБЫХ ОБСТОЯТЕЛЬСТВАХ И В ПОЛНОЙ МЕРЕ СОГЛАСНО ДЕЙСТВУЮЩЕМУ ЗАКОНОДАТЕЛЬСТВУ КОМПАНИЯ «TEQBALL» ОТКЛОНЯЕТ КАКОЙ-ЛИБО ПОТЕНЦИАЛЬНЫЙ, НЕПРЯМОЙ, ОСОБЫЙ, СЛУЧАЙНЫЙ, ШТРАФНОЙ ИЛИ КОСВЕННЫЙ УЩЕРБ, СВЯЗАННЫЙ С ИЗДЕЛИЕМ, ДАЖЕ ЕСЛИ ИНФОРМАЦИЯ О ВОЗМОЖНОСТИ ТАКОГО УЩЕРБА БЫЛА ПРЕДОСТАВЛЕНА ЗАБЛАГОВРЕМЕННО.** Какое-либо требование ответственности должно быть подтверждено документальными доказательствами, зарегистрированными в течение 5 календарных дней с момента причинения ущерба и отправленным по адресу [legal@teqball.com](mailto:legal@teqball.com) (или по факсу +353(85) 7485613) в течение 10 рабочих дней со дня даты, если более продолжительное освобождение не предусмотрено действующим законодательством.

ОПИСАНИЕ ПИКТОГРАММ



Хранить в горизонтальном положении



Затянуть до упора (5 Нм)



Затянуть наполовину (2 Нм)

x2

Повторить с обеих сторон



Определить детали по длине

## INFORMACIJE ZA UPORABNIKE

SLOVENSKI (SI)

Pred uporabo ali montažo izdelka natančno preberite dokument. Prosimo, da ohranite priročnik, saj boste mogoče v prihodnosti potrebovali vsebovane podatke. Izdelek je zaščiten z mednarodnim patentom, blagovno znamko in z avtorskimi pravicami. Če ne najdete navodil za uporabo v svojem jeziku, vas prosimo da obiščete [www.teqball.com](http://www.teqball.com).

## SPECIFIKACIJE IZDELKA

Ne zložene dimenzije: 3.000 x 1.700 x 900 [mm] Zložene dimenzije: 760 x 1.700 x 1.800 [mm] Skupna teža: maks. 110 kg

Izdelek lahko uporabljajo uporabniki invalidskih vozičkov.



Certifikat za ta izdelek je izdal:

2001/95/E General Product Safety Directive  
EN 14468-1:2015 (tam, kjer je relevantno)



## VARNOST IN OPOZORILA

Pri sestavljanju mize natančno upoštevajte ta navodila; garancijski zahtevki niso veljavni, če je sklop napačen. Miza Teq Lite je posebej oblikovan kos športne opreme in ni primeren za nobene druge namene.



Mize ne uporabljajte v ekstremnih vremenskih okoliščinah.

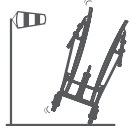

Mizo zavaruje pred vetrom, saj v nasprotnem lahko pride do nezgode.

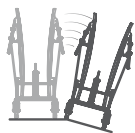

Prepovedano je hraniti mizo na nagrih tleh odprto ali zaprto.

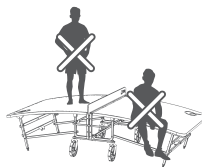

Prepovedano je sedeti, se nasloniti ali stati na mizo.



Namestitve težkega pokrova morata opraviti dve osebi. Naj bo vaša

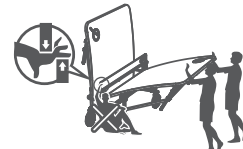

Gibljivih delov se ne dotikajte med gibanjem, zlaganjem, odpiranjem ali zapiranjem mize.

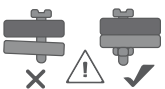

Ne uporabljajte, če manjkajo deli izdelka.

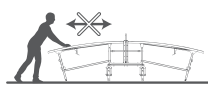

Ne premikajte mize v neodprtem stanju.

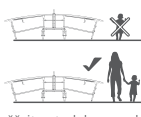

Ne puščajte otrok brez nadzora okrog mize (vključno z obdobji nastavitve in shranjevanja).



Ne skladiščite mize, ne da bi zaklenili kolo



Garancija ne velja, če je pokrov zlomljen ali odstranjen.



Prepovedano je skakati na mizo ali brcati mizo.

## RAVNANJE IN VZDRŽEVANJE

Tabela Teq Lite mora biti pravilno nastavljena. Vzrok za to ni samo boljša igra, ampak tudi vaša varnost. Upoštevajte ta navodila:

ODPRTO



ZAPRT

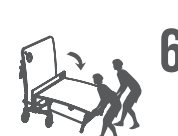

Očistite površino s toplo vodo in uporabite krpo (NE uporabljajte abrazivnih gob). Redno vzdrževanje je ključnega pomena za varno in zanesljivo uporabo mize Teq Lite. Vsaj dvakrat mesečno preverite vse vijake, matice, da zagotovite pravilno delovanje. V obdobjih, ko Teq Lite ne uporabljate, je priporočljivo, da zložite mizo, jih pokrijete in shranite v zaprtih prostorih. Tako boste imeli boljše možnosti, da se izognete poškodbam, ki jih povzročajo vremenske razmere, kot so zbledelo namizja ali korozija jeklene konstrukcije. Če zamenjate kateri koli sestavni del z nepravilnim delom, je miza nevarna. Za zamenjavo vedno uporabljajte originalne komponente Teq Lite. Ob kakršnih koli vprašanjih nas kontaktirajte na [support@teqball.com](mailto:support@teqball.com).

## GARANCIJA IZDELKA (EU)

Teqball je ponosen, da svojim kupcem zagotavlja naslednje garancije („garancija“) za svoje visokokakovostne izdelke, razen drugih pravnih sredstev ali garancij, ki jih lahko imajo skladno z veljavno zakonodajo: Tveganja/Stroški, ki jih krije garancija: latentne napake na izdelkih v povezavi z materiali in/ali izdelavo; pristojbine za pošiljanje, pakiranje, ravnanje in carine v povezavi s popravilom ali z zamenjavo izdelka; stroški popravila. Tveganja/Stroški, izključeni iz garancije: poškodbe površine izdelka (razen poškodb barve ali rje, ki jih povzročijo proizvodne okvare) škoda zaradi zlorabe, zanemarjanja, nesreč; škoda zaradi neupoštevanja navodil v priročniku za uporabo; normalna obraba; škoda v prometu; škoda, ki so jo utrpeli med popravilom ali namestitvijo tretje osebe ali po njej; morebitna posredna, naključna, posebna, kaznovalna ali posledična škoda, tudi če je predhodno obveščen o možnosti takega. **Garancijsko obdobje:** 2 (dve) koledarski leti od datuma dostave stranki. **Garancijski zahtevek:** razen če ni drugače določeno v veljavni zakonodaji, 10 (deset) koledarskih dni od datuma, ko je bila škoda opažena ali bi morala biti opažena. **Dokazilo o zahtevani škodi ali stroški:** fotografija ali video škoda, ki jo spremlja fotografija serijske številke; stroški, utemeljeni s pisno dokumentacijo. **Oblika garancijskega zahtevka:** pošljite e-pošto na [support@teqball.com](mailto:support@teqball.com) ali faks na +353 (85) 748 5613, vključno z a) dokazilom o škodi ali stroških, b) dokazilom o nakupu, vključno z datumom nakupa, in c) dokazilom nadaljnje prodaje, če je bila ponovno prodana drugemu potrošniku. **Ukrep garancijskega zahtevka:** Teqball v roku 20 delovnih dni od prejema veljavnega garancijskega zahtevka po želji stranke in na stroške podjetja Teqball zagotovi (1) popolno vračilo kupnine na bančni račun stranke, ki se nahaja v državi države nakup, (2) zamenjavo s mizo v istem obsegu, odposlano na kupčev naslov, ki se nahaja v državi nakupa, ali (3) popravilo ali zamenjavo poškodovanega dela (po lastni presoji Teqball). Teqball lahko v vsakem primeru povrne poškodovano mizo ali del. **Zahtevek po garancijskem roku:** po garancijskem roku Teqball zagotavlja storitve kakovostnih popravil prek svoje mreže pooblaščenih strokovnjakov. Noben distributer ali zastopnik ne sme spreminjati pogojev te garancije. Če pogoji te garancije nasprotujejo pogojem prodajne pogodbe, ki jo je sklenil Teqball, veljajo pogoji iz te pogodbe.

## ODGOVORNOST IZDELKA

Kupljeni izdelek Teqball ("izdelek") je izdelan skladno z najvišjimi industrijskimi in varnostnimi standardi (vključno z EN 14468-1: 2015; UL 962) in Teqball nenehno izvaja preskuse kakovosti in varnosti, da zagotovi ohranjanje ali preseganje teh standardov. Kljub temu noben izdelek, zlasti tisti s težkimi ali z gibljivimi deli, ni popolnoma brez tveganja.

**ZARADI NESPOŠTOVANJA NAVODIL LAHKO PRIDE DO RESNIH POŠKODB ALI CELO SMRTI. V TEH PRIMERIH TEQBALL, ZDRUŽENA PODJETJA IN OSEBJE ZAVRAČAJA ODGOVORNOST V VSEH OKOLIŠČINAH DECLINE ALL LIABILITY DO MERE, KI JO DOVOLJUJE PRISTOJNA ZAKONODAJA. ODGOVORNOST TEQBALL'S ZARADI NEPOSREDNE ŠKODE, DO KATERE PRIDE V POVEZAVI Z IZDELKOM, JE OMEJENA NA (1)\$100.000 (STO TISOČ DOLARJEV ZDA) ALI (2) ALI NA ZADEVNO VREDNOST ŠKODE, V TEM PRIMERU VELJA NIŽJA VSOTA. NI VELJAVNA OMEJITEV ODGOVORNOSTI ZARADI POŠKODBE ALI SMRTI, DO KATERE PRIDE ZARADI NESKUPNOSTI TEQBALL ALI KATERE KOLI DRUGE POŠKODBE, KI JE NE ZAJEMA NANAŠAJOČA SE ZAKONODAJA. V VSEH OKOLIŠČINAH IN DO PO ZAKONODAJI DOVOLJENE MERE, TEQBALL ODKLANJA VSE POTENCIALNE NEPOSREDNE, POSEBNE, NAKLJUČNE, POSLEDIČNE ALI KAZENSKOODŠKODNINSKE ŠKODE, DO KATERE PRIDE POVEZANO Z IZDELKOM. TUDI ČE JE BILA MOŽNOST VNAPREJ NAVEDENA. Vsak zahtevek za odgovornost je treba utemeljiti z dokumentarnimi dokazi, zajetimi v petih koledarskih dneh od uveljavitve škode, in jih predložiti na [legal@teqball.com](mailto:legal@teqball.com) (ali po faksu na +353 (85) 748 5613) v 10 delovnih dneh istega datuma, razen če traja dlje trdi, da okna zagotavljajo veljavno pravo. Vsak zahtevek za odgovornost je treba utemeljiti z dokumentarnimi dokazi, zajetimi v petih koledarskih dneh od uveljavitve škode, in jih predložiti na [legal@teqball.com](mailto:legal@teqball.com) (ali po faksu na +353 (85) 748 5613) v 10 delovnih dneh istega datuma, razen če traja dlje trdi, da okna zagotavljajo veljavno pravo.**

## PICTOGRAMSKI OPIS



Držite vodoravno



Priprite do konca (5 Nm)



Ustavite se na pol poti (2 Nm)

x2

Ponovite na obeh straneh



Opreделите dele po dolžini

## INFORMATION FÖR ANVÄNDARE

SVENSKA (SV)

Innan du monterar produkten ska du läsa dokumentationen mycket noggrant. Behåll denna bruksanvisning eftersom du kan komma att behöva informationen i framtiden. Produkten skyddad av internationellt patent, varumärkes- och upphovsrättsskydd. Om du inte kan hitta instruktionerna på ditt språk besök då [www.teqball.com](http://www.teqball.com)

## PRODUKTENS SPECIFIKATIONER

Dimensioner utfärd: 3000 x 1700 x 900 [mm]      Dimensioner hopfärd: 760 x 1700 x 1800 [mm]      Total vikt: max 110 kg

Produkten kan användas av rullstolsanvändare.



Denna produkt är certifierad av:

2001/95/E General Product Safety Directive  
EN 14468-1:2015 (när relevant)



## SÄKERHET OCH VARNINGAR

Följ dessa instruktioner noggrant när du monterar bordet. Garantin gäller inte om monteringen är felaktig. Teq Lite-bordet är särskilt utformat för sportutrustning och passar inte för andra syften.



Det är förbjudet att använda bordet i extrema väderförhållanden.

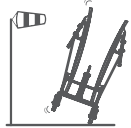

Förvara bordet skyddat från vinden eftersom annars kan olyckor inträffa.

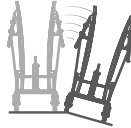

Det är förbjudet att ha bordet på lutande mark, vare sig upp- eller hopfärd.



Det är förbjudet att hoppa, stå, sitta eller luta sig på bordet.



Det krävs två personer för att fälla upp eller ihop bordsskivan. Håll alltid ryggen rak när du lyfter.



Vidrör inte delar i rörelse när du flyttar eller fäller upp eller ihop bordet.

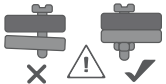

Använd inte om komponenter saknas.

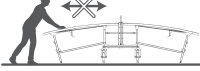

Det är förbjudet att förflytta bordet

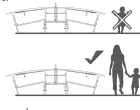

Ha alltid barn under uppsyn runt bordet (inklusive under montering och när det är förvarat).



Det är förbjudet att förvara bordet utan att låsa hjulet.



Garantin gäller inte om förselningen är sönder eller borttagen."

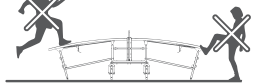

Det är förbjudet att hoppa på eller sparka på bordet.

## HANTERING OCH UNDERHÅLL

Teq Lite-bordet måste monteras korrekt. Detta är inte endast för en bättre spelupplevelse, utan även för säkerheten. Följ dessa instruktioner:

ÖPPNA

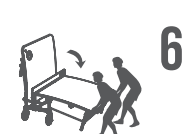
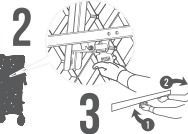
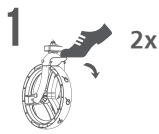

STÄNGA



Rengör ytan med varmt vatten och en mopp (ANVÄND INTE några slipande svampar). Regelbundet underhåll är grundläggande för att bevara Teq Lite-bordet säkert och tillförlitligt. Minst två gånger i månaden ska du kontrollera att alla skruvar och muttrar fungerar korrekt. Under perioder när du inte använder Teq Lite rekommenderas det att du fäller upp bordsskivorna, täcker produkten och förvarar den inomhus. På så sätt skyddar du det bättre mot skador från väder och vind, till exempel att bordsskivan bleknar eller att stälstrukturen rostas.

Om du byter ut med någon felaktig komponent blir bordet osäkert. Använd alltid originalkomponenter från Teq Lite för byten! Om du har några frågor, kontakta oss då på [support@teqball.com](mailto:support@teqball.com)

## TEQBALL PRODUKTGARANTI (SV)

Teqball erbjuder följande garanti ("Garantin") för sina högkvalitativa produkter till sina kunder, som sträcker sig längre än andra lagstadgade åtgärder eller garantier som kunderna kan ha: Risk/kostnader som täcks av Garantin: dolda produktfel relaterade till material och/eller utförande; frakt, förpackning, hantering och tullavgifter relaterade till produktreparation eller -byte; reparationskostnader. Risker/kostnader som inte ingår i Garantin: skador på produktens yta (förutom skada på målarfärg eller rost orsakad av tillverkningsfel som ingår); skada på grund av felanvändning, försummelse, olycka; skada orsakad av att man inte följer instruktionerna i bruksanvisningen; normalt slitage; skada som uppstår under transport; skador som uppstår under eller efter reparation eller installation från obehörig tredje part; potentiell, indirekt, oavsiktlig, särskild eller efterföljande skada, även om det informeras om risken i förhand. **Garantiperiod:** 2 (två) kalenderår från leveransdatumet till kunden; **Period för garantianspråk:** om inte annat framgår av tillämplig lagstiftning, tio (10) kalenderdagar från den dag då skadan upptäcktes eller borde ha upptäckts; **Bevis på garantianspråk:** foto eller video på skadan tillsammans med foto på serienummer samt kostnader styrka med skriftlig dokumentation; **Format för garantianspråk:** e-post till [support@teqball.com](mailto:support@teqball.com) eller fax till +353 (85) 748 5613, inklusive (a) bevis på anspråk avseende skada och kostnad, (b) inköpsbevis (c) bevis på vidareförsäljning om vidareförsäljning till annan konsument; **Avhjälpling vid garantianspråk:** inom 20 arbetsdagar efter mottagande av giltigt garantianspråk kommer Teqball erbjuda kunden, enligt dess val och på Teqballs kostnad, antingen (1) en komplett återbetalning av inköpspriset till kundens bankkonto i det land där köpet gjordes, (2) ersättning med ett bord av samma typ som skickas till kundens adress i det land där köpet gjordes eller (3) reparation eller byte av skadad del (enligt Teqballs gottfinnande). Oavsett kan Teqball begära tillbaka det skadade bordet eller delen.

**Anspråk efter garantiperioden:** efter garantiperioden erbjuder Teqball kvalitativ reparationservice, på kundens bekostnad, genom sitt nätverk med certifierade proffs.

Ingen distributör eller representant får förändra villkoren för denna Garanti. Om villkoren för denna Garanti inte stämmer överens med villkoren i försäljningsavtalet som Teqball ingått, då ska försäljningsavtalsvillkoren ha företräde.

## PRODUKTANSVAR

Teqball-produkten som du har köpt ("Produkten") har tillverkats enligt högsta bransch- och säkerhetsstandarder (bland annat EN 14468-1:2015; UL 962) och Teqball utför löpande kvalitets- och säkerhetstester för att säkerställa att dessa standarder efterlevs. Men oavsett är ingen produkt, särskilt en med tunga eller rörliga delar, helt riskfri.

**OM INSTRUKTIONERNA I BRUKSANVISNINGEN INTE FÖLJS KAN DET LEDA TILL ALLVARLIG SKADA ELLER DÖDSFALL, OCH I DETTA FALL AVSÄGER SIG TEQBALL OCH DESS ASSOCIERADE ENHETER OCH PERSONAL ALLT ANSVAR, UNDER ALLA OMSTÄNDIGHETER OCH I DEN MÅN TILLÄMPLIG LAGSTIFTNING MEDGER, SKA TEQBALLS SKADEANSVAR KOPPLAT TILL DIREKT SKADA SOM ÅSAMKATS I RELATION TILL PRODUKTEN VARA BEGRÄNSAT TILL (1) ETTHUNDRATUSEN US-DOLLAR (100 000 USD) ELLER (2) DE FAKTISKA ÅSAMKADE SKADORNA, DEN SOM ÄR LÄGRE.**

**INGEN BEGRÄNSNING SKA GÄLLA FÖR SKADA ELLER DÖDSFALL SOM ORSAKATS AV GROV OAKTSAMHET FRÅN TEQBALL ELLER ANNAN SKADA SOM INTE KAN BEGRÄNSAS ENLIGT TILLÄMPLIG LAGSTIFTNING. UNDER ALLA OMSTÄNDIGHETER OCH I DEN MÅN SOM TILLÄMPLIG LAGSTIFTNING MEDGER, AVSÄGER SIG TEQBALL ALLA POTENTIELL, INDIREKT, SÄRSKILD, OAVSIKTIG ELLER EFTERFÖLJANDE SKADA SOM ÅSAMKAS I RELATION TILL PRODUKTEN, ÄVEN OM DET INFORMERADES OM RISKEN I FÖRHAND.**

Alla skadeståndsanspråk måste styrkas med skriftlig dokumentation inom 5 kalenderdagar och skickas till [legal@teqball.com](mailto:legal@teqball.com) (eller med fax till +353 (85) 748 5613) inom 10 arbetsdagar från samma datum, om inte tillämplig lagstiftning medger längre perioder för skadeståndsanspråk.

## PIKTOGRAMBESKRIVNING



Behåll horisontal



Dra åt helt och hållet (5 Nm)



Stanna halvvägs (2 Nm)

x2

Upprepa på båda sidorna

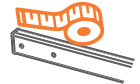

Identifiera delar enligt längd

## INFORMÁCIE PRE POUŽÍVATEĽOV

SLOVENSKÝ (SK)

Pred použitím alebo zmontovaním výrobku si pozorne prečítajte tento dokument. Uchovajte si túto príručku, pretože v budúcnosti budete môcť potrebovať priložené informácie. Produkt je chránený medzinárodnými patentmi, ochrannými značkami a autorskými právami. Ak nemôžete nájsť pokyny vo Vašom jazyku, navštívte stránku [www.teqball.com](http://www.teqball.com)

**SPECIFIKÁCIE VÝROBKU**  
Rozmery v rozloženom stave:  
3000x1700x900 [mm]  
Celková hmotnosť: max 110 kg

Rozmery v zloženom stave:  
760x1700x1800 [mm]

Výrobok môžu používať používatelia invalidného vozíka.



Tento produkt je certifikovaný spoločnosťou:

2001/95/E General Product Safety Directive  
EN 14468-1:2015 (ak je to relevantné)



## BEZPEČNOSŤ A VAROVANIA

Pri zostavovaní stola dôsledne dodržiavajte tieto pokyny; v prípade chybné montáže nebude možné uplatniť reklamačné nároky. Stôl Teq Lite je špeciálne navrhnuté športové zariadenie a nie je vhodný na žiadne iné účely.

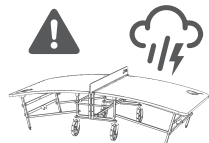

Je zakázané používať stôl v extrémnych poveternostných podmienkach.

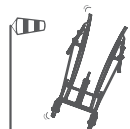

Uchovávajte stôl chránený pred vetrom, aby nedošlo k nehode.

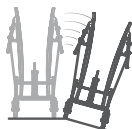

Je zakázané uchovávať stôl na sikmej ploche, či už v zloženom alebo rozloženom stave.

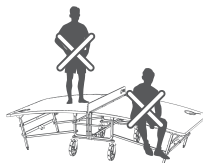

Je zakázané skákať, stáť, sedieť alebo opierať sa o stôl.



Sklápanie a vyklápanie ťažkej pracovnej dosky musia vykonávať dve osoby. Pri zdvíhaní majte vždy vystretý chrbát.



Počas posúvania alebo sklápania/vyklápania sa nedotýkajte pohyblivých prvkov.

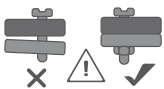

Stôl nepoužívajte, ak niektoré komponenty chýbajú.

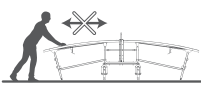

Je zakázané posúvať stôl v rozloženom stave.

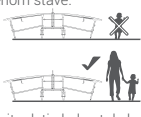

Nenechávajte deti okolo stola bez dozoru (vrátane nastavovania a uskladnenia).



Je zakázané skladovať stôl bez zaistenia kolesa.



Záruka je neplatná, ak sa pečať poškodí alebo odstráni.



Je zakázané skákať po stole alebo doň kopat.

## MANIPULÁCIA A ÚDRŽBA

Stôl Teq Lite musí byť správne nastavený. Dôvodom nie je len lepšie hranie, ale aj Vaša bezpečnosť. Postupujte podľa týchto pokynov:

OTVORENIE

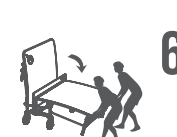
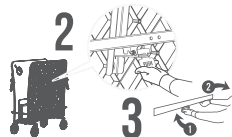
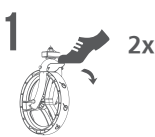

ZATVORENIE

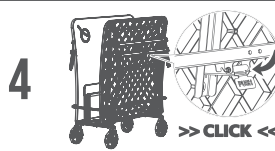

Vyčistite povrch teplou vodou a použite mop (NEPOUŽÍVAJTE žiadne abrazívne spongie). Pravidelná údržba je nevyhnutná na zachovanie bezpečnosti a spoľahlivosti stola Teq Lite. Aspoň dvakrát mesačne skontrolujte všetky skrutky a matice, aby ste sa uistili, že fungujú správne. V období, keď sa Teq Lite nepoužíva, sa odporúča sklopit dosky stola, zakryť výrobok a uložiť ho v interiéri. Týmto spôsobom budete mať väčšiu šancu vyhnúť sa poškodeniam spôsobeným počasím, ako je vyblednutie stola alebo korózia ocelevej konštrukcie. Výmena akéhokoľvek komponentu za nesprávny komponent spôsobí, že stôl sa stane nebezpečným. Na výmenu používajte vždy výlučne originálne komponenty Teq Lite! V prípade akýchkoľvek otázok nás kontaktujte na [support@teqball.com](mailto:support@teqball.com)

## ZÁRUKA NA VÝROBK TEQBALL (SL)

Spoločnosť Teqball je hrdá na to, že svojim zákazníkom poskytuje nasledujúcu záruku („záruka“) na svoje vysokokvalitné výrobky nad rámec akýchkoľvek iných právnych prostriedkov nápravy alebo záruk, ktoré môžu mať podľa platných právnych predpisov: riziká/náklady pokryté zárukou: skryté chyby výrobku týkajúce sa materiálov a/alebo spracovania; prepravné, balné, manipulačné a colné poplatky týkajúce sa opravy alebo výmeny výrobkov; náklady na opravu; riziká/náklady vylúčené zo záruky: poškodenie povrchu produktu (okrem poškodenia farby alebo hrdze spôsobenej výrobnými chybami, ktoré sú pokryté); škody spôsobené nesprávnym používaním, zanedbaním, nehodou; škody spôsobené nedodržaním pokynov v užívateľskej príručke; normálne opotrebenie; škody spôsobené pri preprave; škody vzniknuté počas alebo po oprave alebo inštalácii nelicencovanými tretími stranami; potenciálne, nepriame, náhodné, špeciálne, represívne alebo následné škody, aj keď boli o takejto možnosti vopred informovaní; **Záručná lehota:** 2 (dva) kalendárne roky od dátumu dodania zákazníkovi; **Okno záručného nároku:** ak nie je platnými právnymi predpismi stanovené inak, 10 (desať) kalendárnych dní od dňa, kedy bolo alebo malo byť zistené poškodenie; **Dôkaz o nárokovanej škode alebo nákladoch:** fotografia alebo video poškodenia spolu s fotografiou sériového čísla; náklady odovodené písomnou dokumentáciou; **Formát záručného nároku:** email na [support@teqball.com](mailto:support@teqball.com) alebo fax na +353 (85) 748 5613, vrátane a) dôkazu o nárokovanej škode alebo nákladoch, b) dôkazu o kúpe vrátane dátumu nákupu a c) dôkazu o ašom predaji, ak sa opätovne predá inému spotrebiteľovi; **Náprava v rámci reklamácie:** Do 20 pracovných dní od prijatia platnej reklamácie Teqball podľa voľby zákazníka a na náklady Teqball bu (1) vráti celú kúpnu cenu na bankový účet zákazníka v krajine, kde si výrobok zakúpil, (2) vymení ho za stôl v rovnakom rozsahu, ako bol zaslaný na adresu zákazníka, ktorá sa nachádza v krajine zakúpenia alebo (3) oprava alebo výmena poškodenej časti (podľa uváženia Teqball). V každom prípade môže Teqball vymáhať späť poškodený stôl alebo jeho časť. **Nároky po uplynutí záručnej doby:** po uplynutí záručnej doby poskytuje spoločnosť Teqball kvalitné opravárenské služby prostredníctvom siete certifikovaných odborníkov na náklady zákazníka. Žiadny distribútor alebo agent nemôže meniť podmienky tejto záruky. Ak sú podmienky tejto záruky v rozpore s podmienkami kúpnej zmluvy uzatvorenej Teqball, majú prednosť podmienky uvedené v tejto zmluve

## ZODPVEDNOSŤ ZA VÝROBK

Výrobok Teqball, ktorý ste si zakúpili (ďalej len „výrobok“), sa vyrába v súlade s najprísnejšími priemyselnými a bezpečnostnými normami (vrátane EN 14468-1:2015; UL 962) a spoločnosť Teqball neustále vykonáva testy kvality a bezpečnosti, aby zabezpečila, že tieto normy sa dodržiavajú alebo presahujú. Napriek tomu žiadny výrobok, najmä výrobok s ťažkými alebo pohyblivými časťami, nie je úplne bezpečný.

**VÝSLEDKOM NEDODRŽANIA POKYNOV UVEDENÝCH V PRÍRUČKE MAJITEĽA MÔŽE BYŤ ZBĚHNE ALEBO SMŔŤ. V TAKOM PRÍPADE SPOLOČNOSŤ TEQBALL A JEJ PREPOJENÉ SUBJEKTY A PERSONÁL ODMIETA JÚ ZODPOVEDNOSŤ ZA AKÝCHKOLIEK PODMIENOK, A V NAJVIŠŠOM ROZSAHU POVOLENOM PLATNÝMI PRÁVNÝMI PREDPISMI, ZODPOVEDNOSŤ SPOLOČNOSTI TEQBALL V SÚVISLOSTI S PRIAMYM POŠKODENÍM, KU KTORÉMU DOŠLO VO VZŤAHU K VÝROBKU, MUSÍ BYŤ OBMEDZENÁ NA (1) 100 000 USD (STO TISÍC USD) ALEBO (2) AKTUÁLNE SPÔSOBENÉ ŠKODY, PODĽA TOHO, ČO JE NIŽŠIE. NA ZBĚHNE ALEBO SMŔŤ SPÔSOBENÉ HRUBÝM ZANEDBANÍM ZO STRANY SPOLOČNOSTI TEQBALL ALEBO NA AKÉKOLIEK INÉ POŠKODENIA, KTORÉ NIE JE MOŽNÉ OBMEDZIŤ PLATNÝMI PRÁVNÝMI PREDPISMI, SANEVZŤAHOJE ŽIADNE OBMEDZENIE ZODPOVEDNOSTI, ZA AKÝCHKOLIEK OKOLNOSTÍ, A V NAJVIŠŠOM ROZSAHU POVOLENOM PLATNÝMI PRÁVNÝMI PREDPISMI, TEQBALL ODMIETA VŠETKY POTENCIÁLNE, NEPRIAME, ŠPECIÁLNE, NÁHODNÉ, PUNITIVNÉ ALEBO NÁSLEDNÉ POŠKODENIA VZNIKNUTÉ VO VZŤAHU K VÝROBKU, A TO AJ VŤEDY, AK BOLI INFORMÁCIE O TEJTO MOŽNOSTI POSKYTNUTÉ VOPRED.**

Akýkoľvek nárok týkajúci sa zodpovednosti musí byť podložený písomnými dôkazmi zaznamenanými do 5 kalendárnych dní od vzniku škody a predložený na adresu [legal@teqball.com](mailto:legal@teqball.com) (alebo faxom na číslo +353 (85) 748 5613) do 10 pracovných dní od toho istého dátumu, pokiaľ z platných zákonov nevyplývajú dlhšie okná nárokov.

## PICTOGRAM DESCRIPTION



Uchovávajte v horizontálnej polohe



Úplne utiahnite (5 Nm)



Utiahnite do polovice (2 Nm)

x2

Zopakujte na oboch stranách



Identifikujte časti podľa dĺžky





1x 64kg

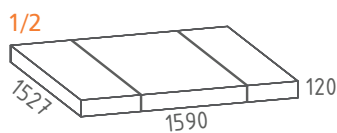

1x 66kg

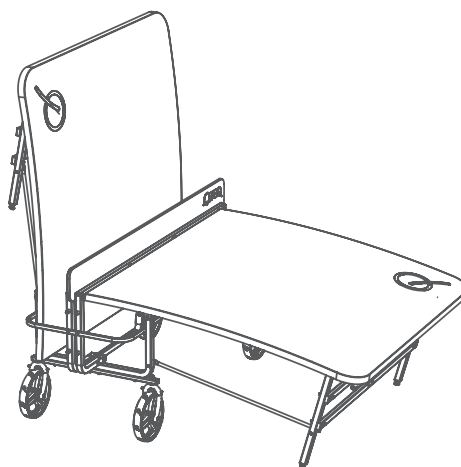
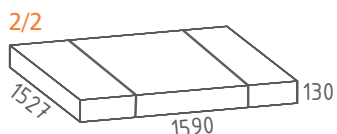

111kg

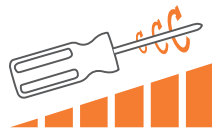
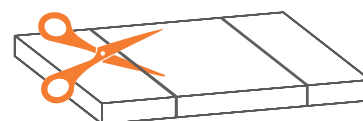
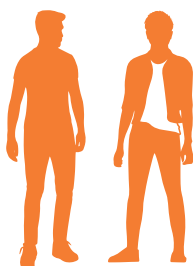

5 Nm



2 Nm

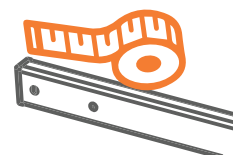
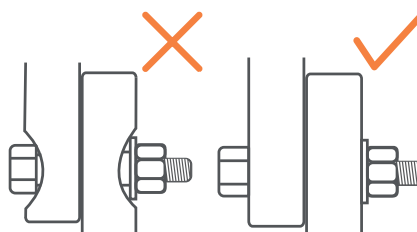

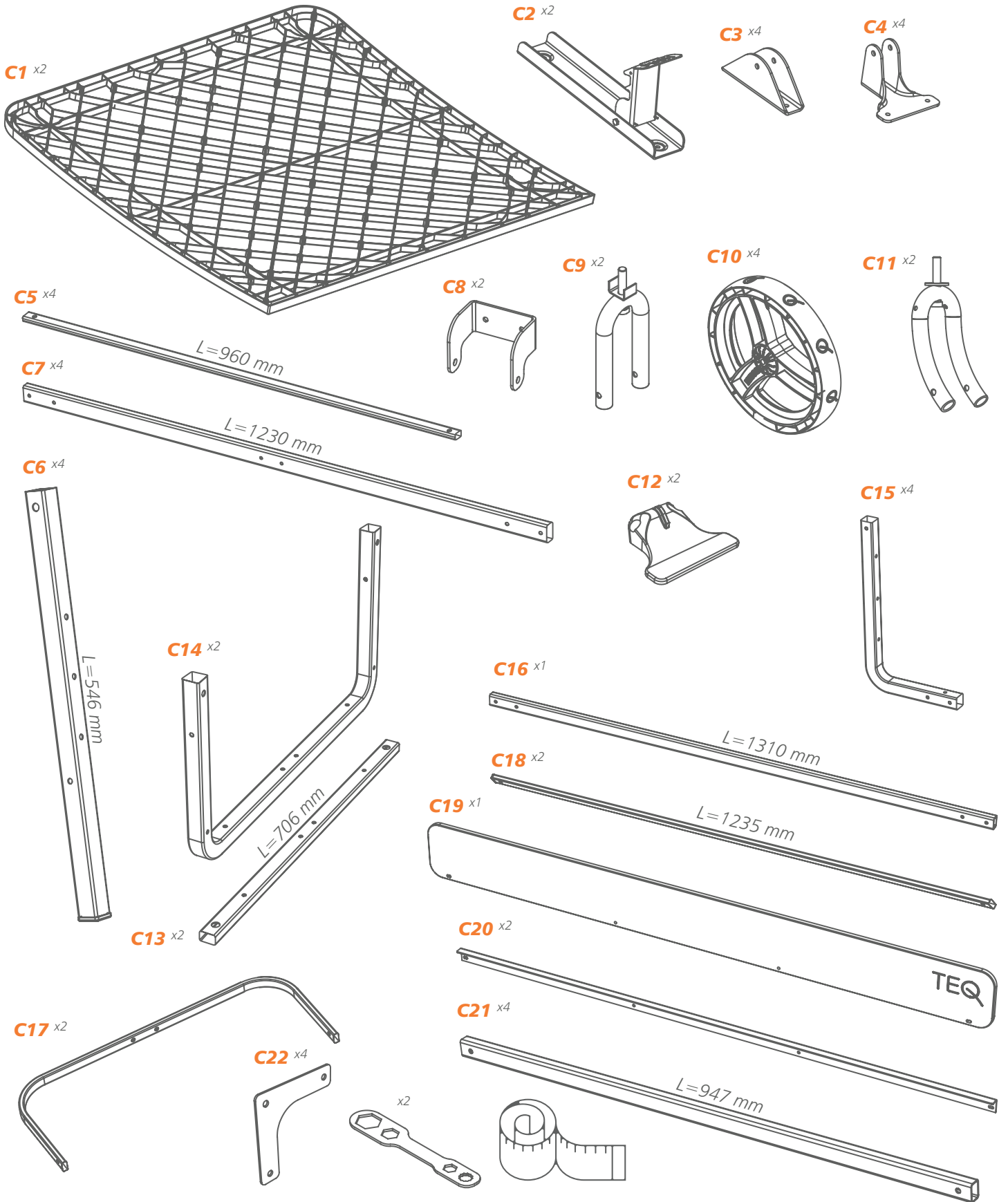

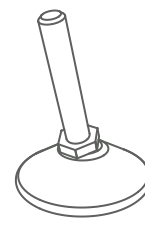
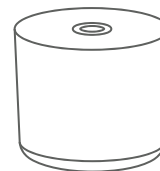
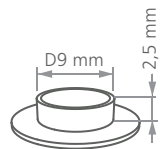
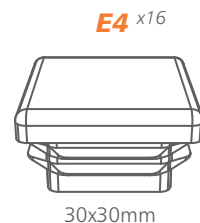
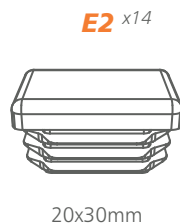
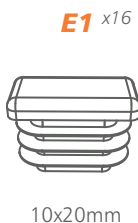
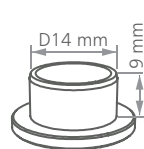
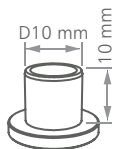
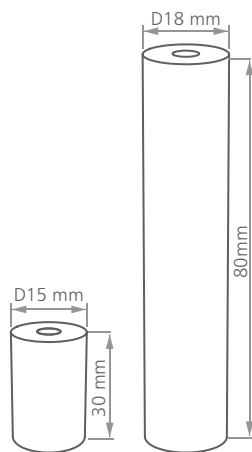
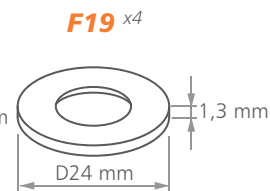
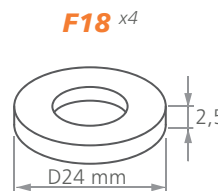
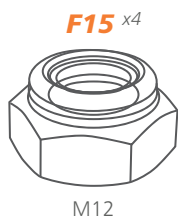
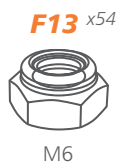
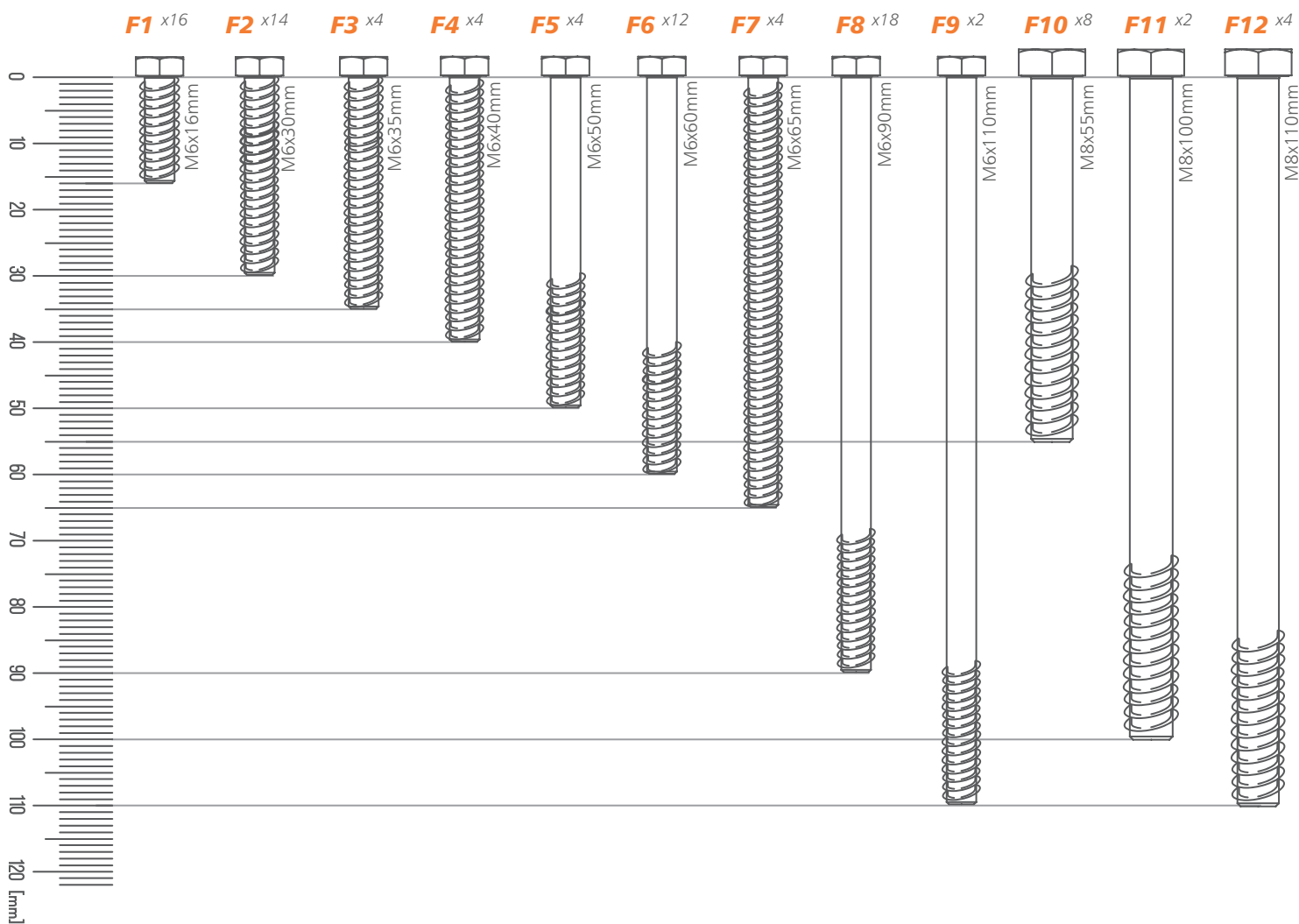



0.

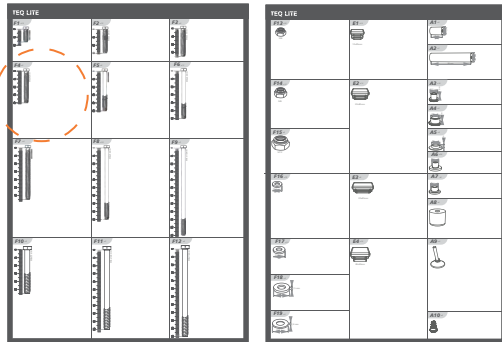
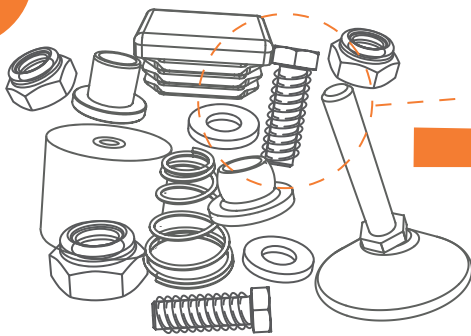

1.

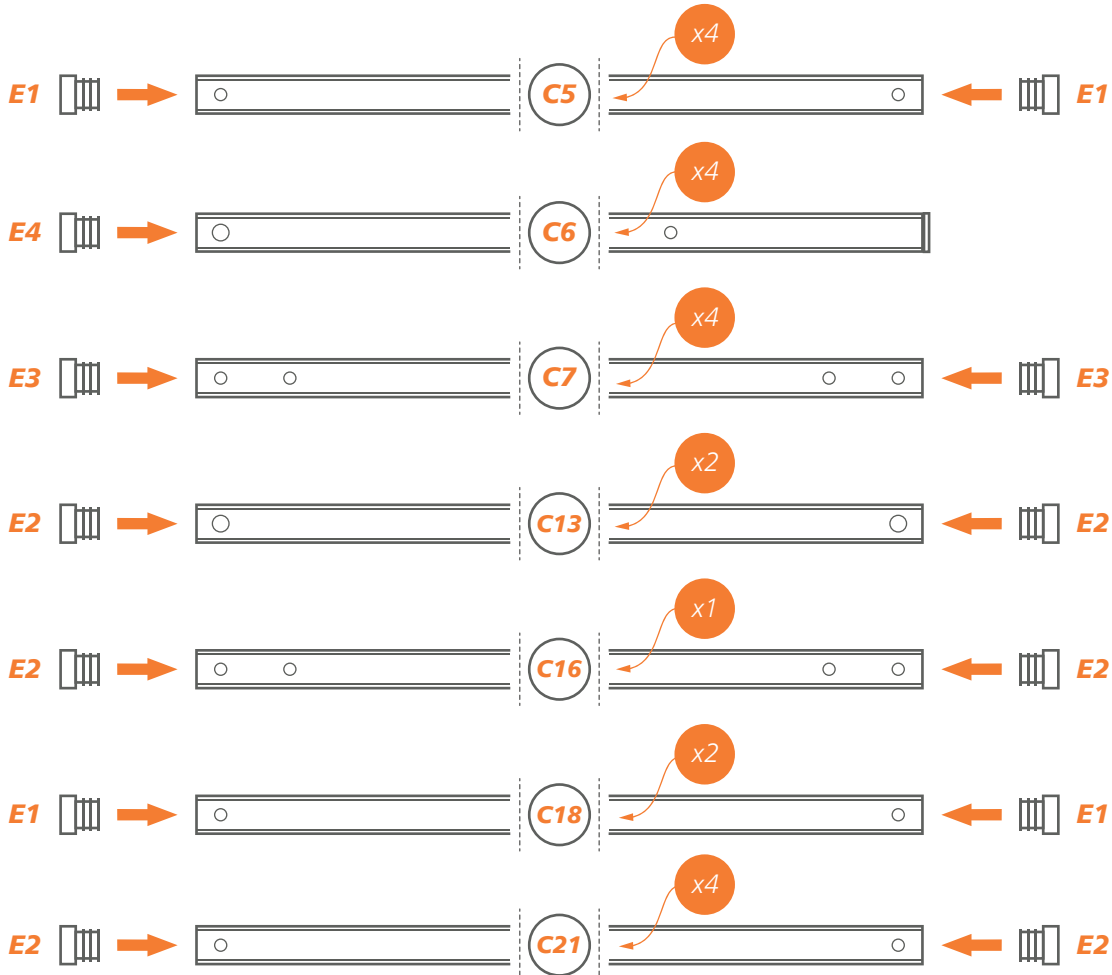
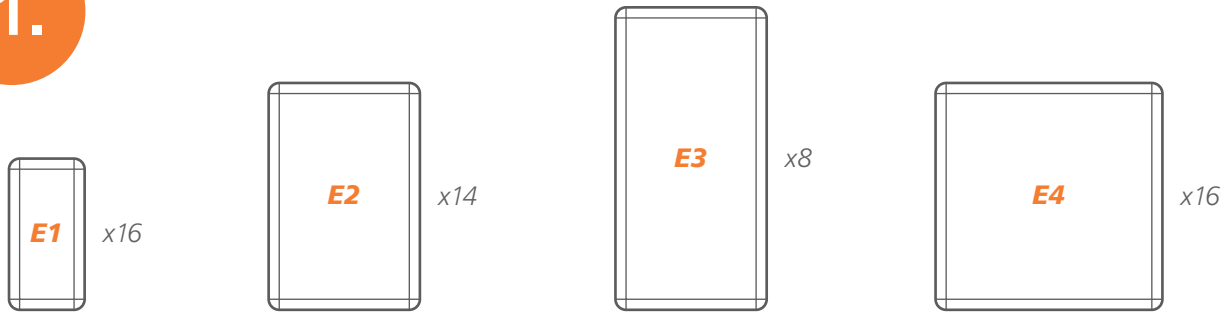

F18 -  
F19



F17



F10 -  
F12



F16



F1 -  
F9

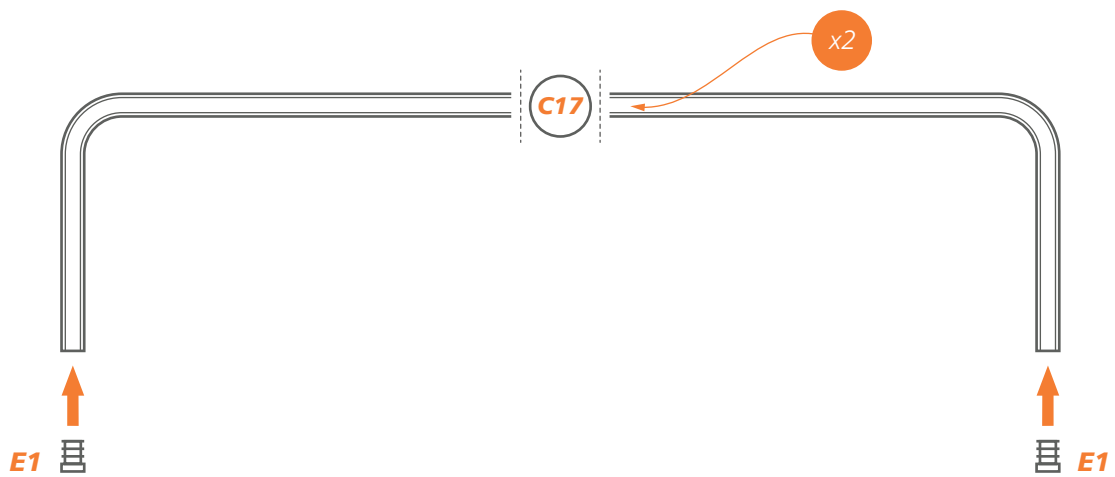
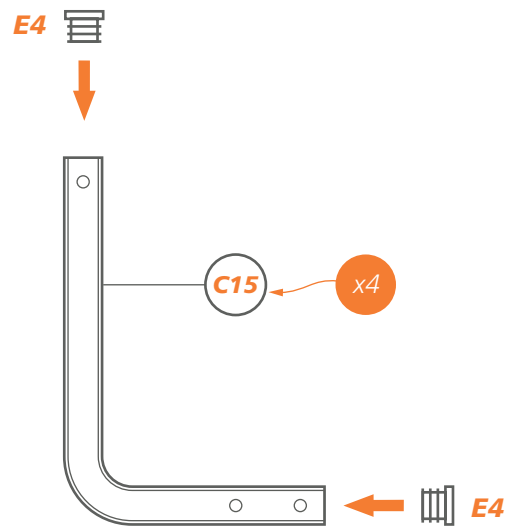
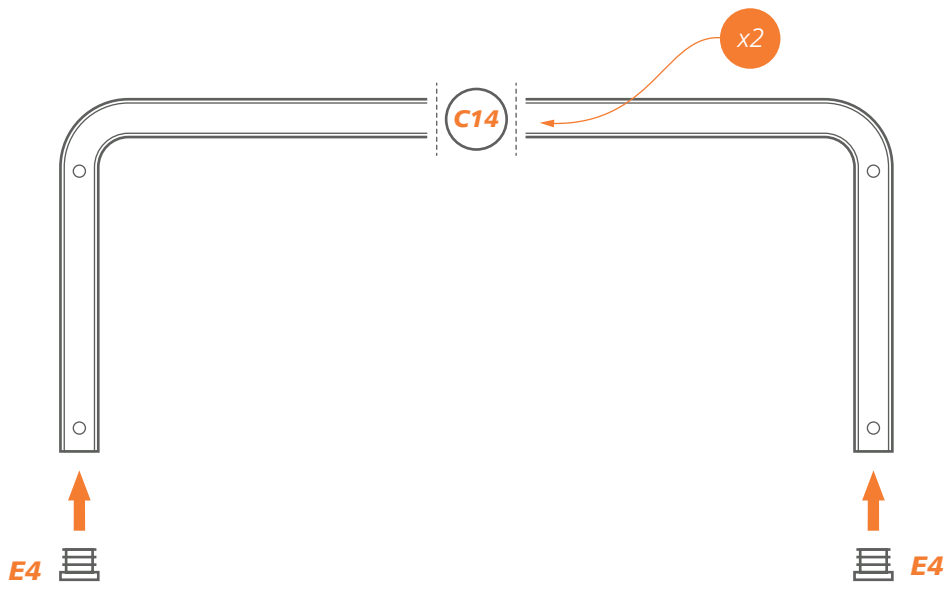



2.

x2

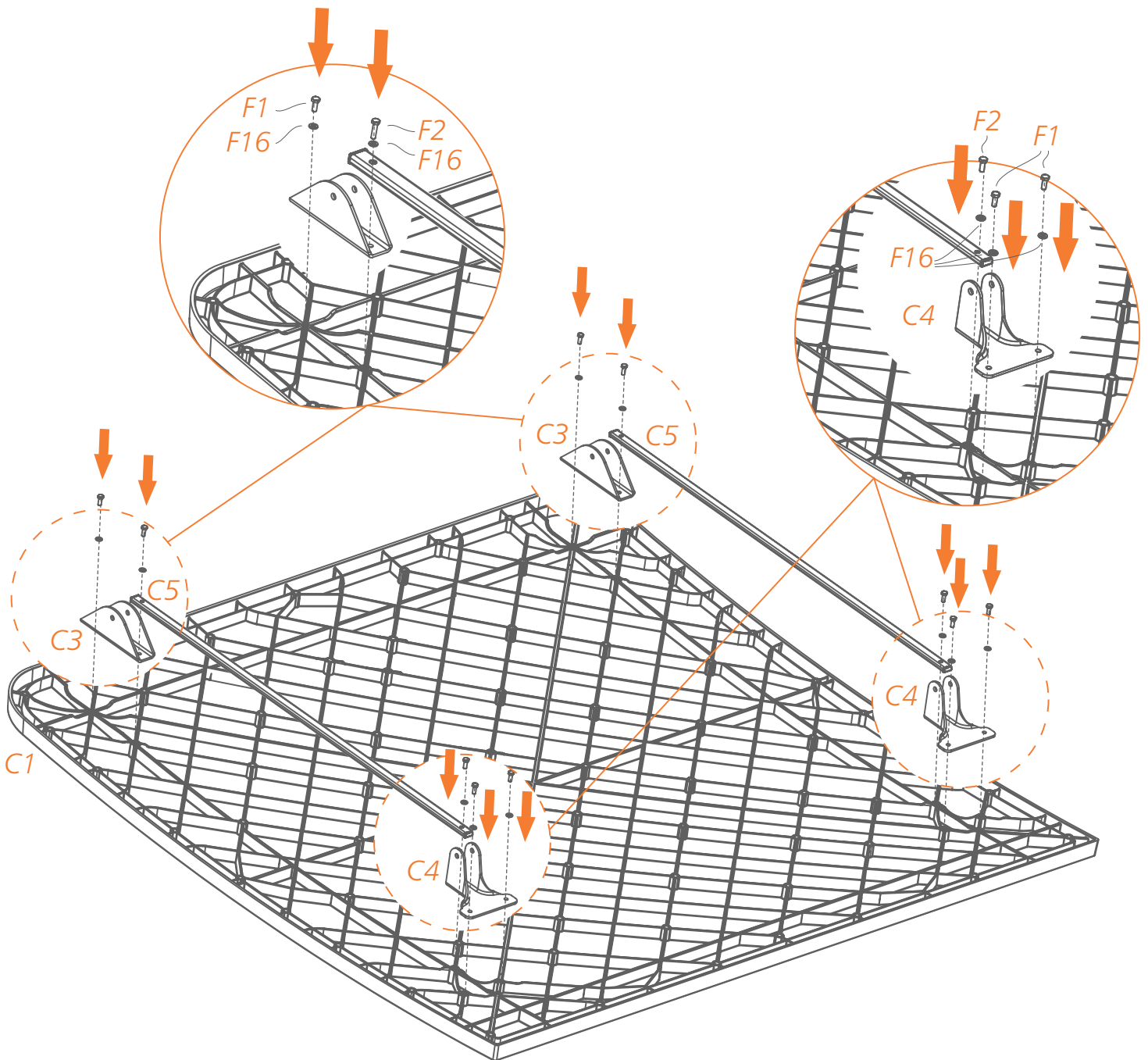
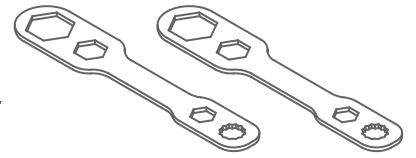
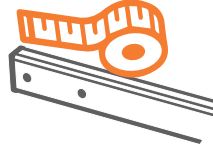
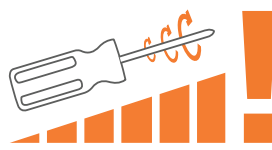

Σ C1 x2

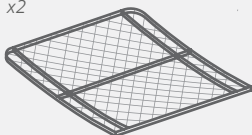

C3 x4

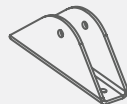

C5 x4



L=960mm

C4 x4



F16 x20



D12

F1 x12 M6x16

F2 x8 M6x30



F18 -  
F19

F17

F10 -  
F12

F16

F1 -  
F9

3. x2

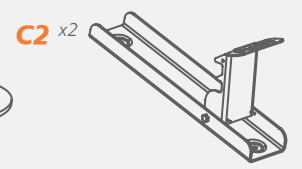
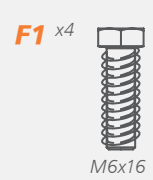
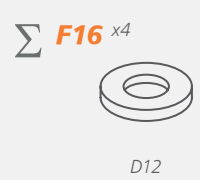
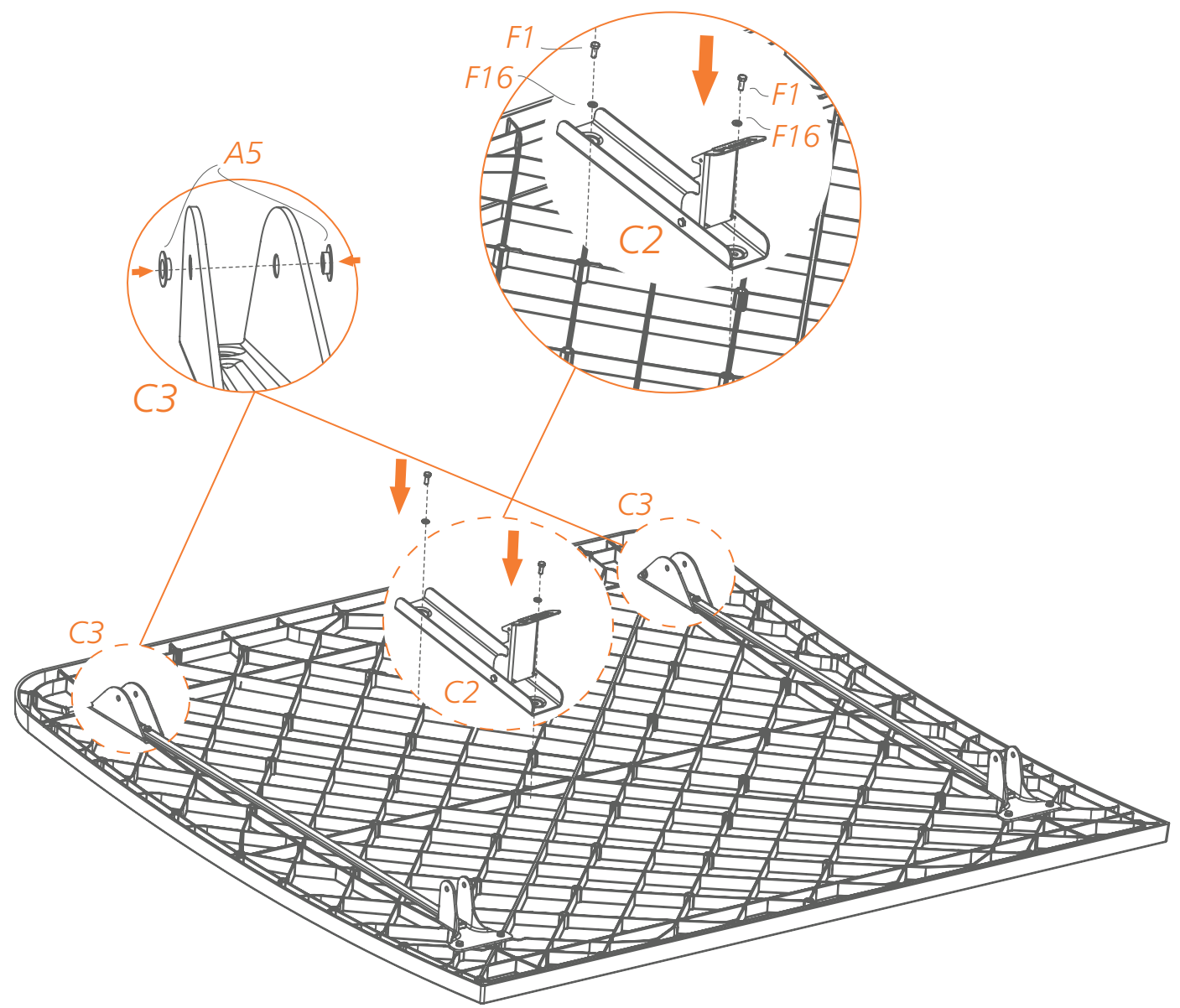
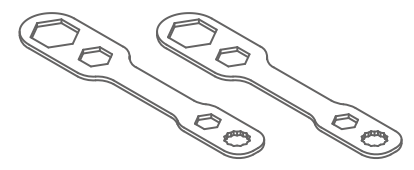
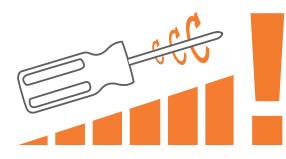



**4.** x2

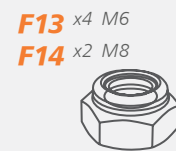
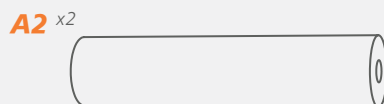
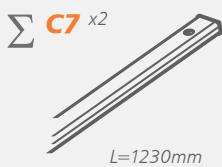
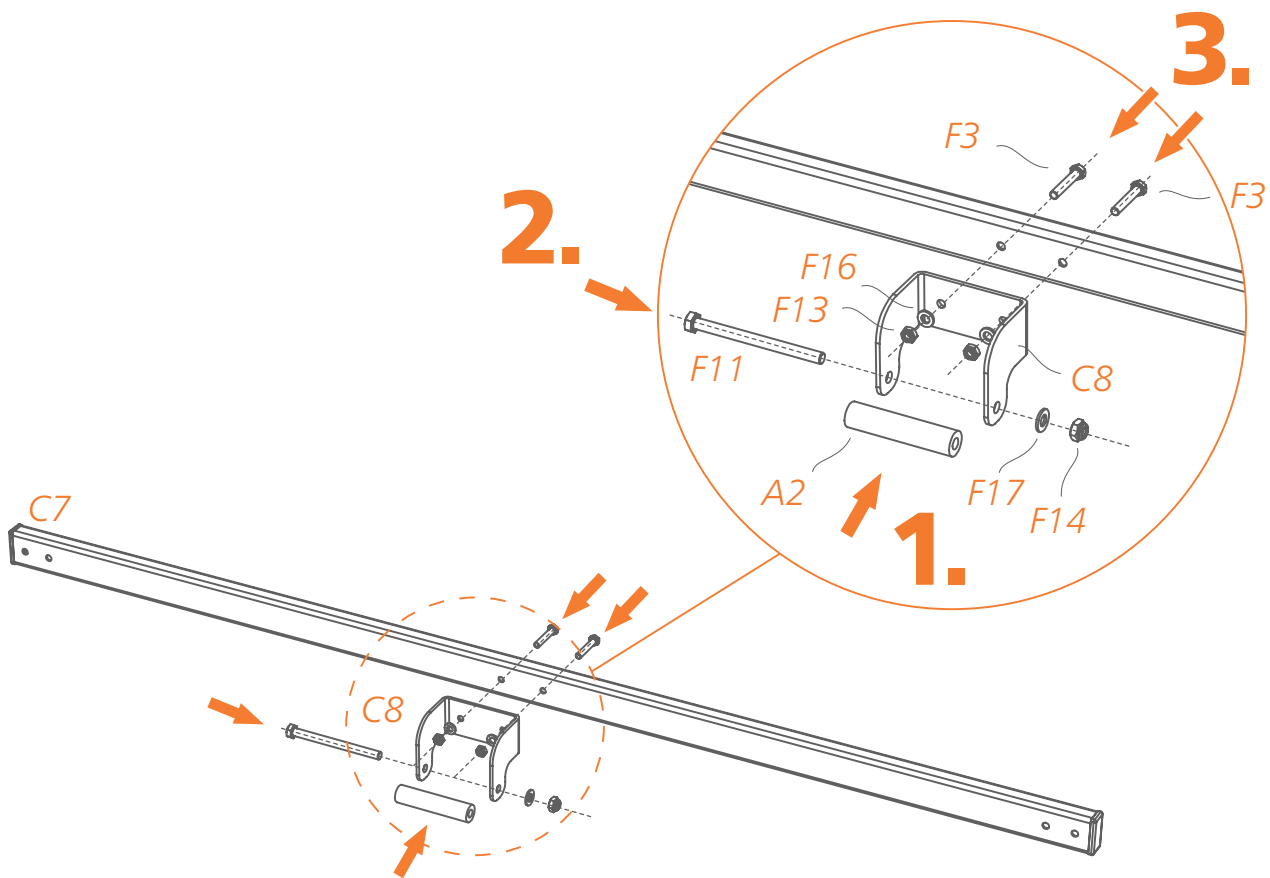
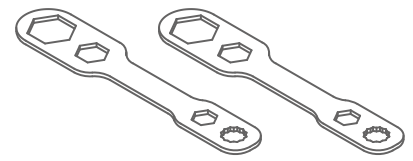
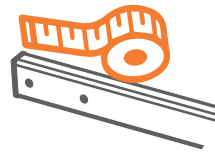
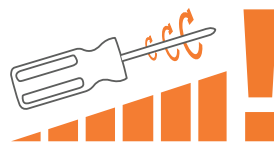



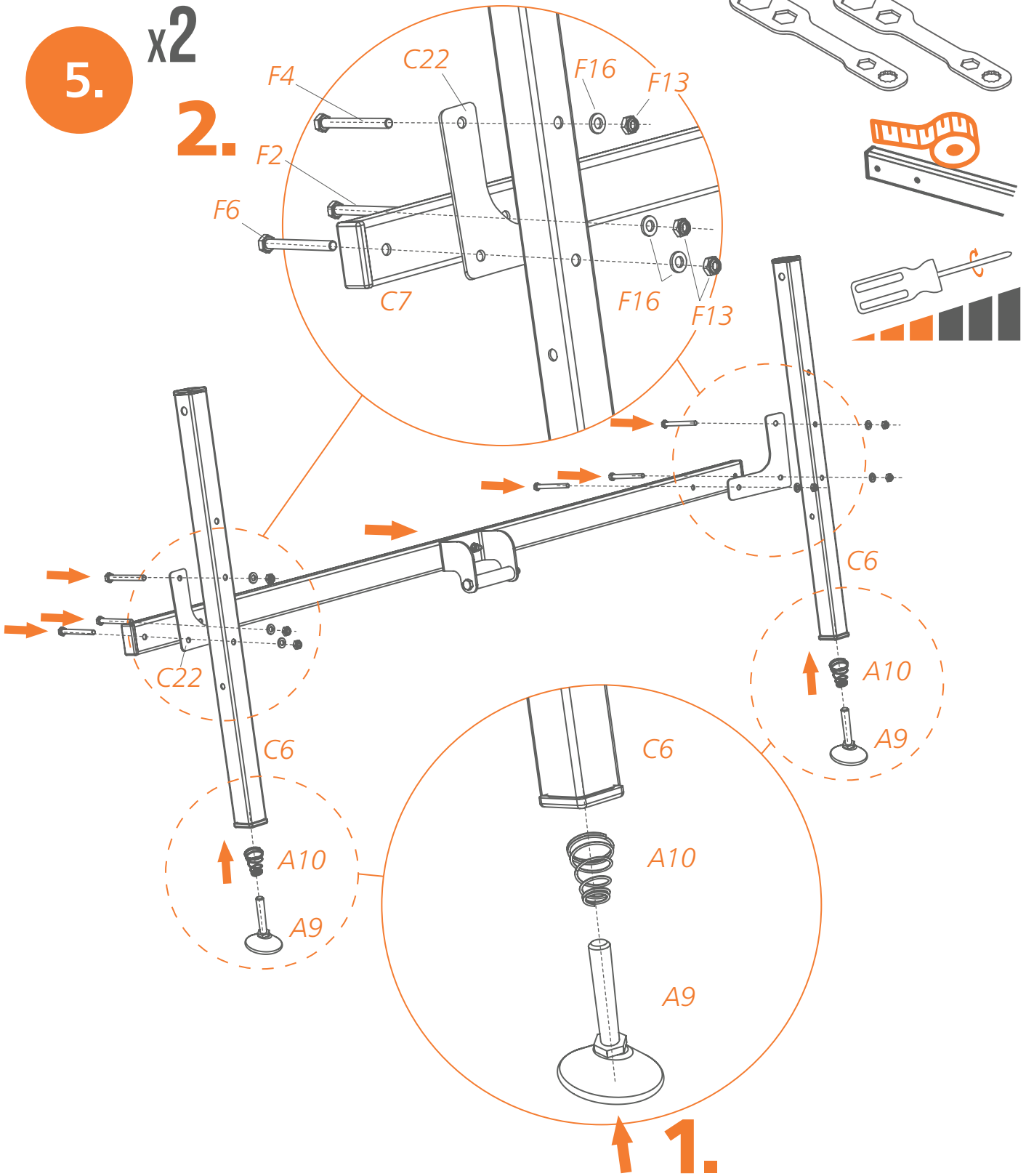

- $\Sigma$  C6 x4

L=546mm
- C22 x4
- A9 x4
- A10 x4
- F16 x12

D12
- F13 x12

M6
- F2 x4 M6x30

F4 x4 M6x40

F6 x4 M6x60



6.

x2

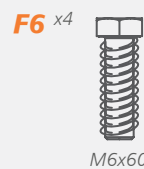
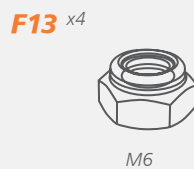
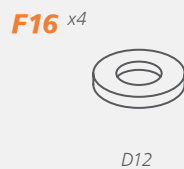
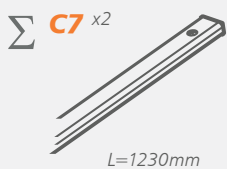
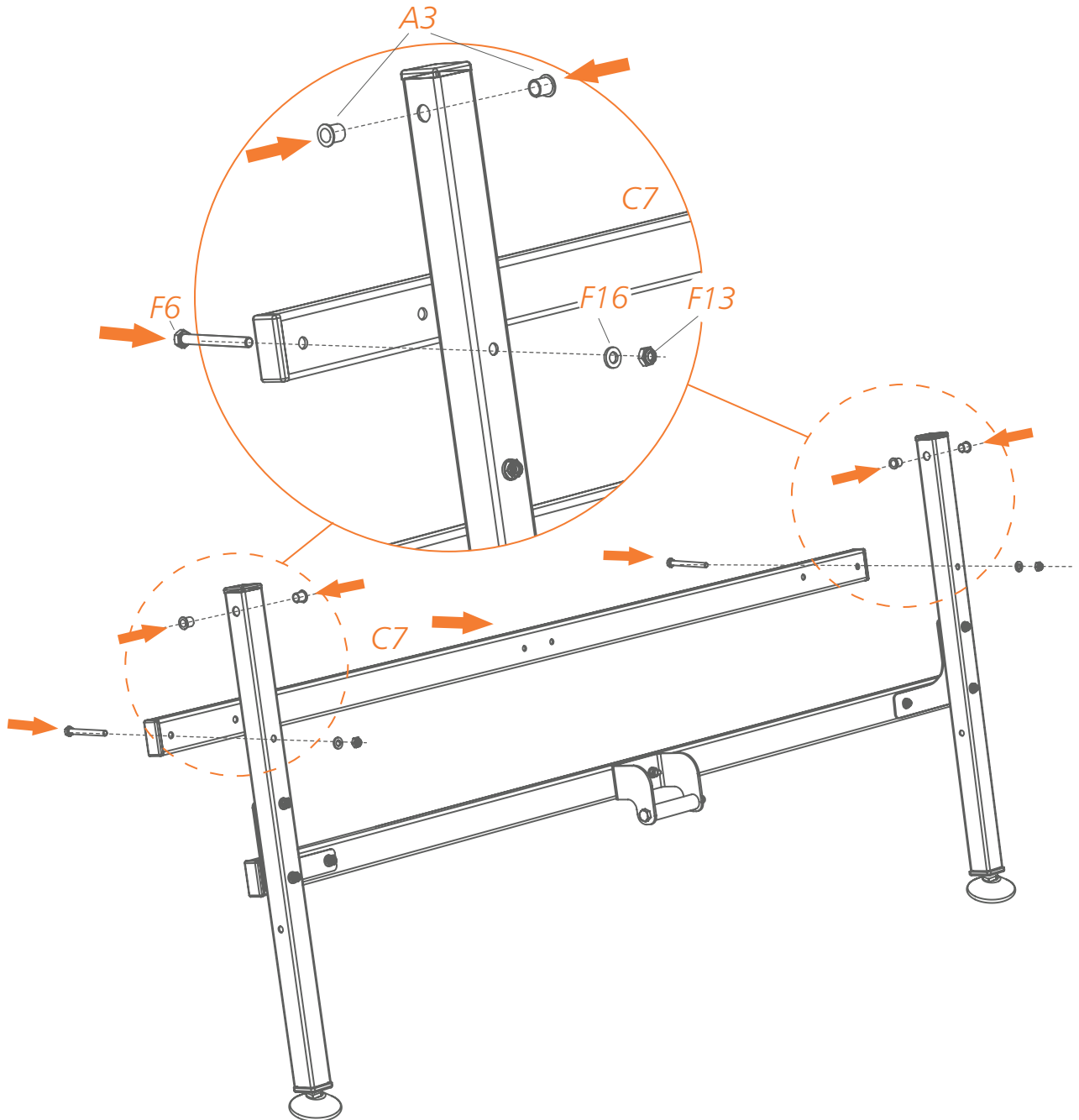
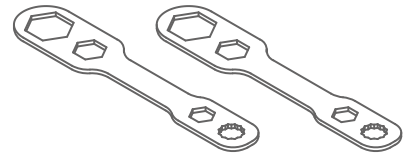
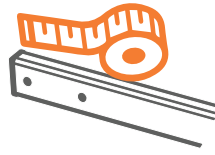



7.

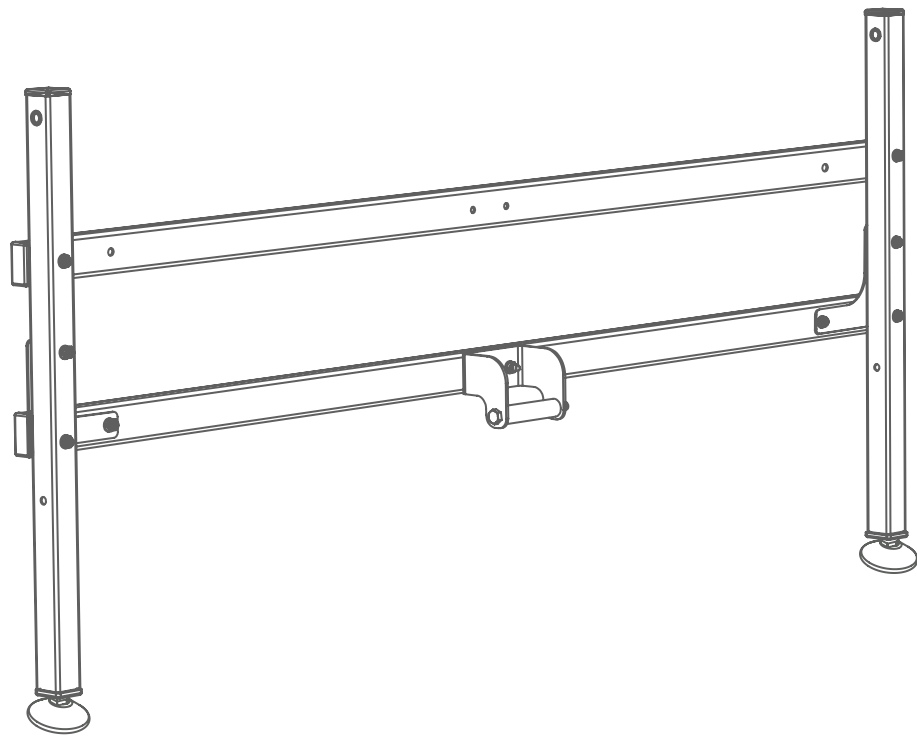
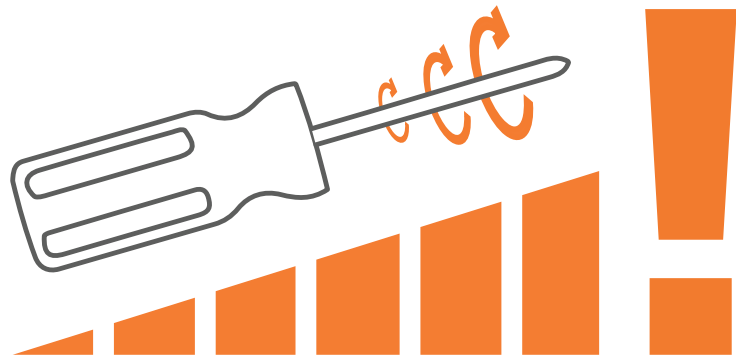



8.

x2

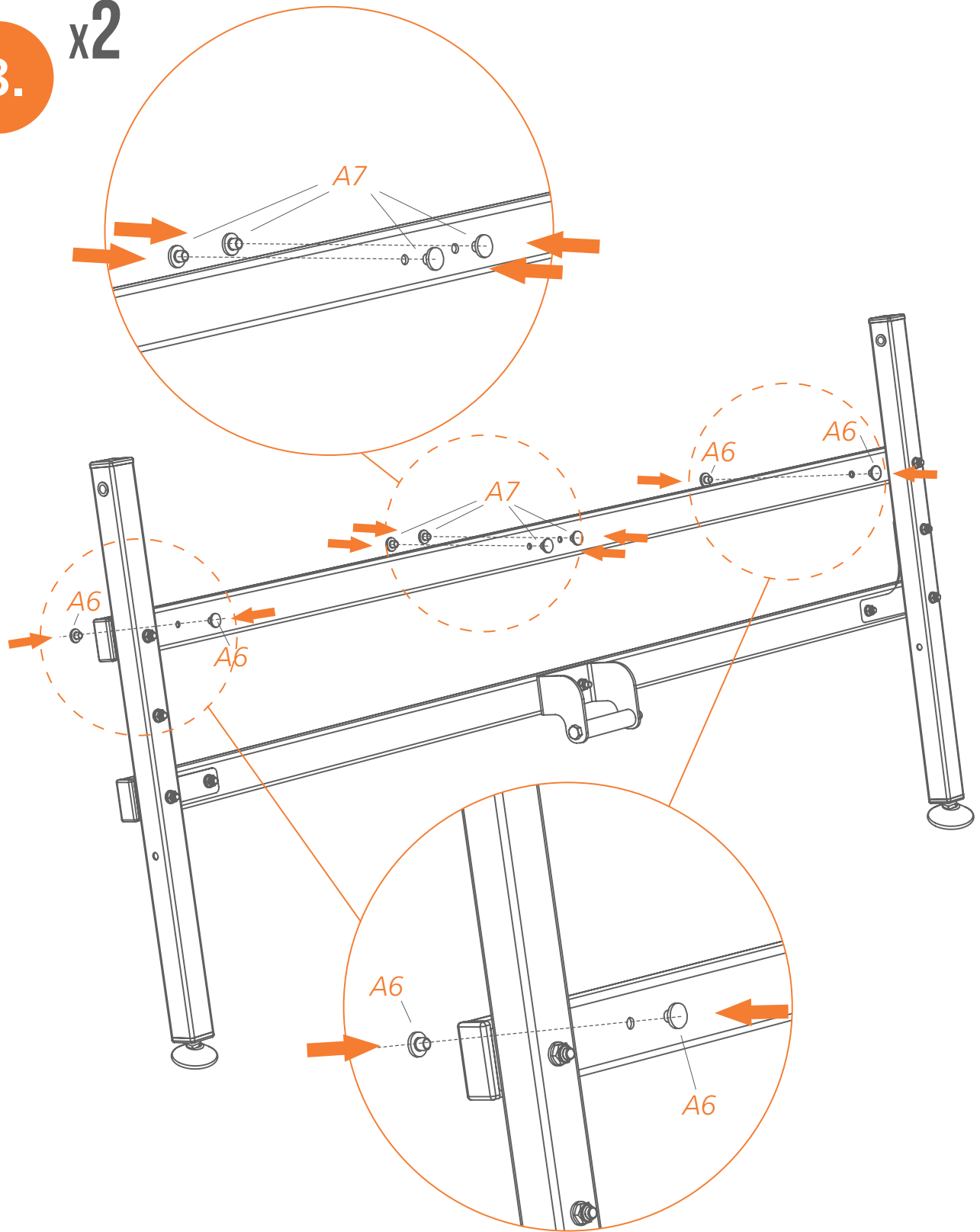

$\Sigma$  A7 x8



A6 x8



F18 -  
F19



F17



F10 -  
F12



F16



F1 -  
F9



9. x1

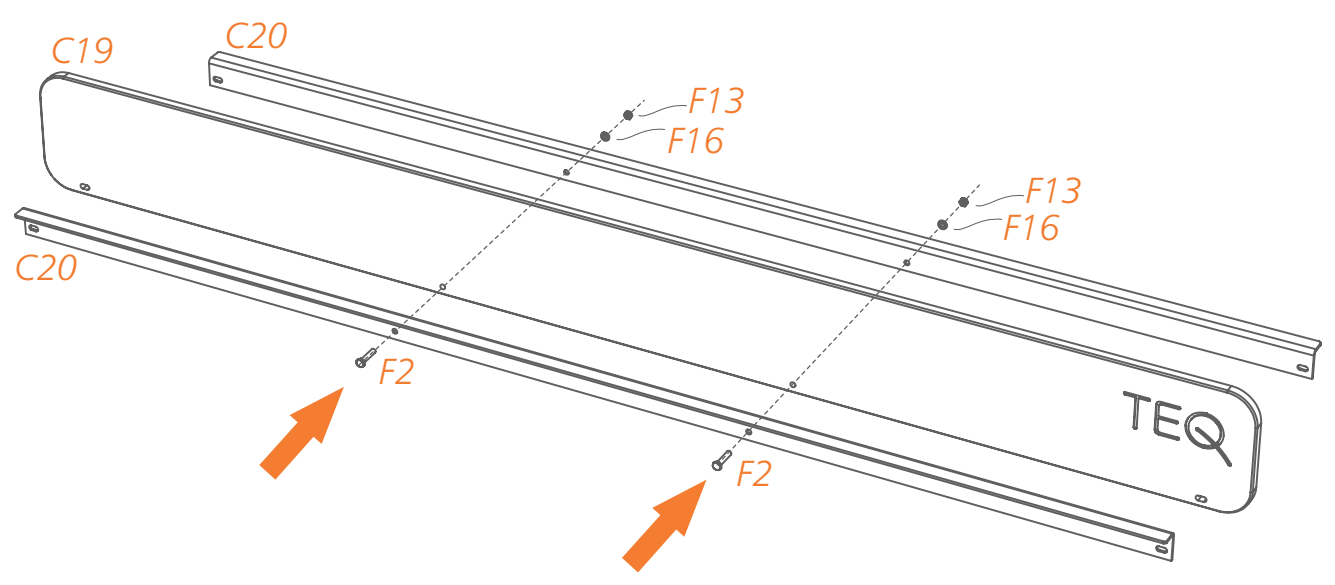
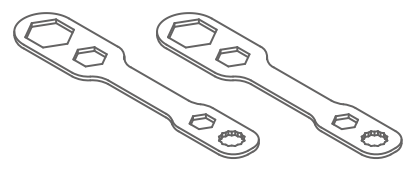
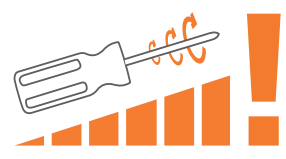

Σ C19 x1

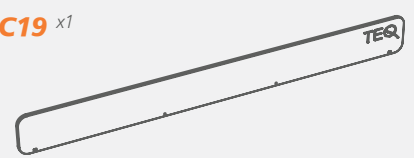

C20 x2



F16 x2



D12

F13 x2



M6

F2 x2

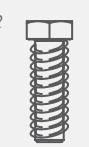

M6x30



**10.** x1

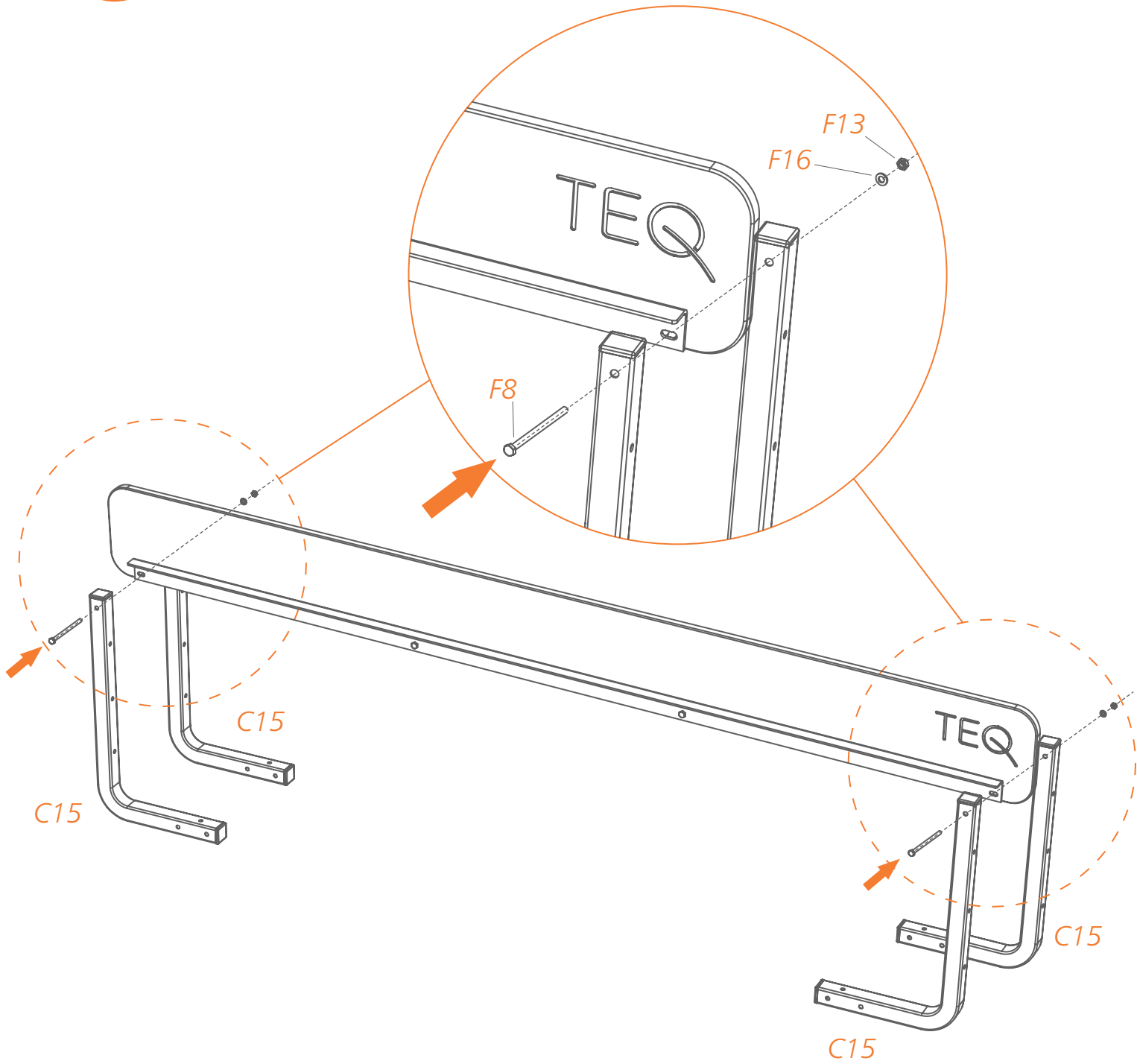
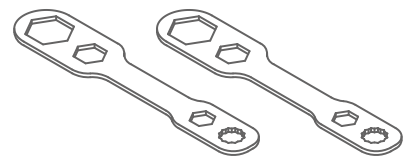
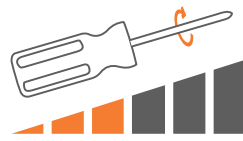

$\Sigma$  C15 x4



F16 x2



D12

F13 x2



M6

F8 x2



M6x90

F18 -  
F19

F17

F10 -  
F12

F16

F1 -  
F9

11. x1

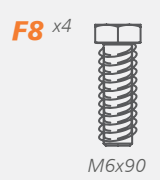
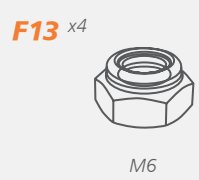
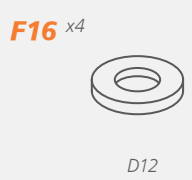
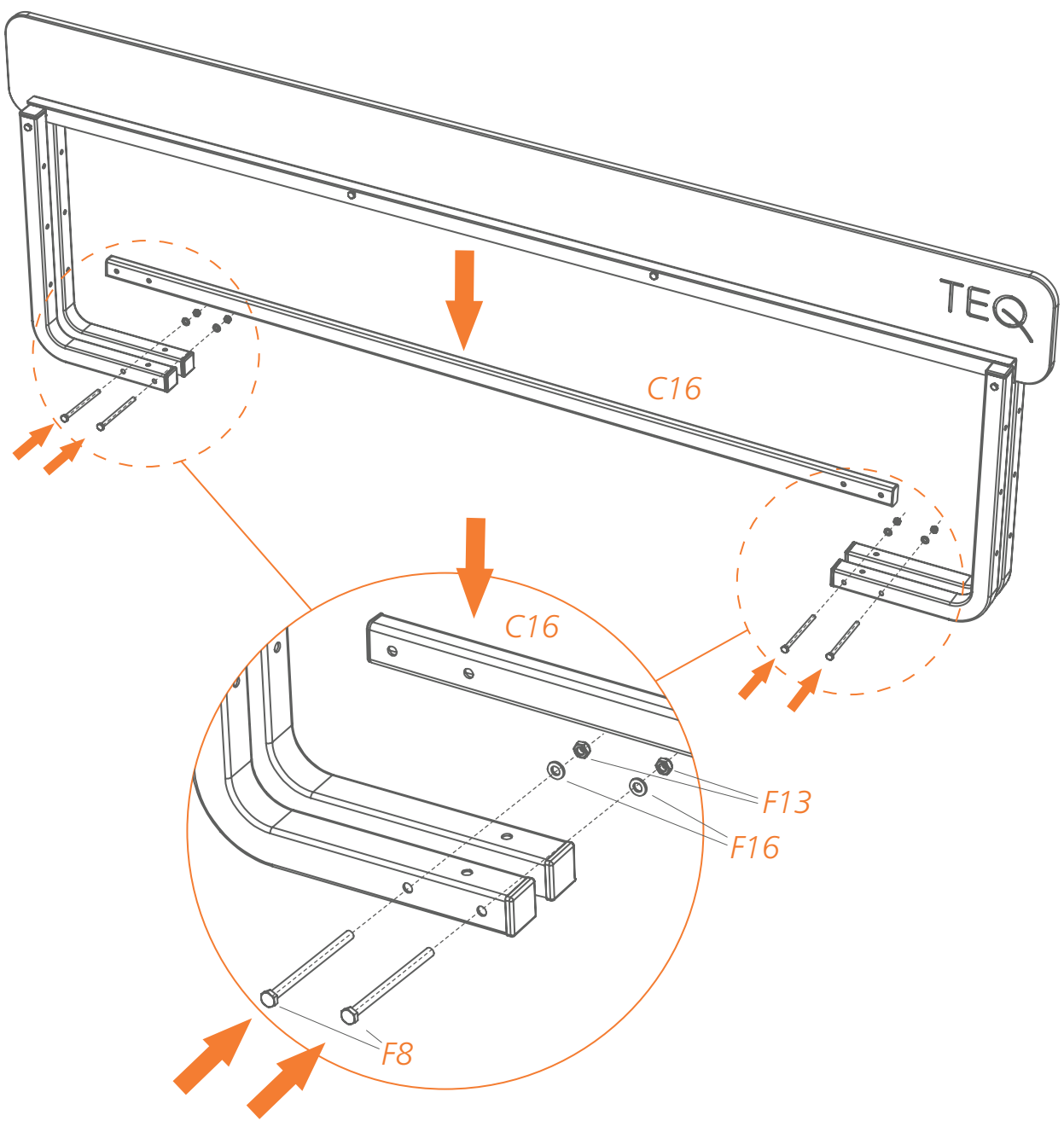
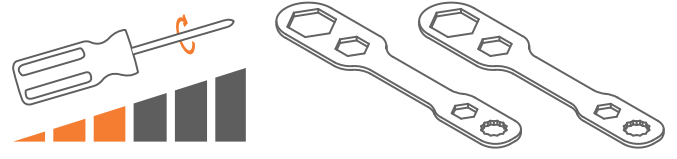



12.

x2

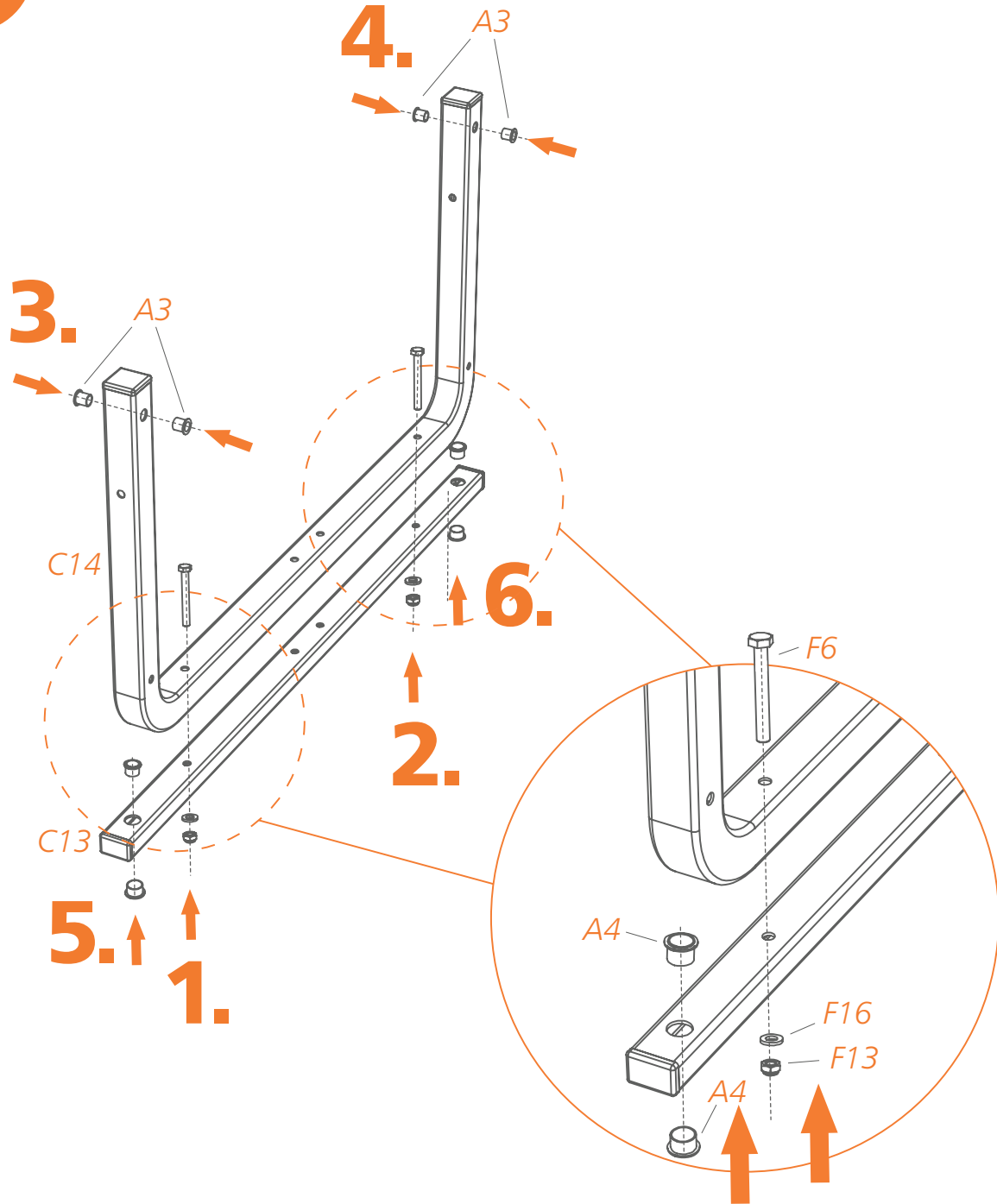
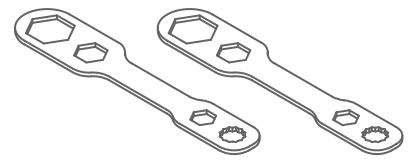
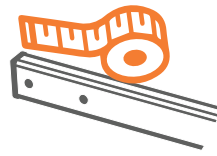
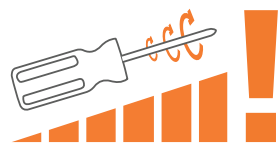

Σ A3 x8



A4 x8



C13 x2



L=706mm

C14 x2



F16 x4



D12

F13 x4



M6

F6 x4



M6x60



F18 -  
F19



F17



F10 -  
F12



F16



F1 -  
F9



13. x1

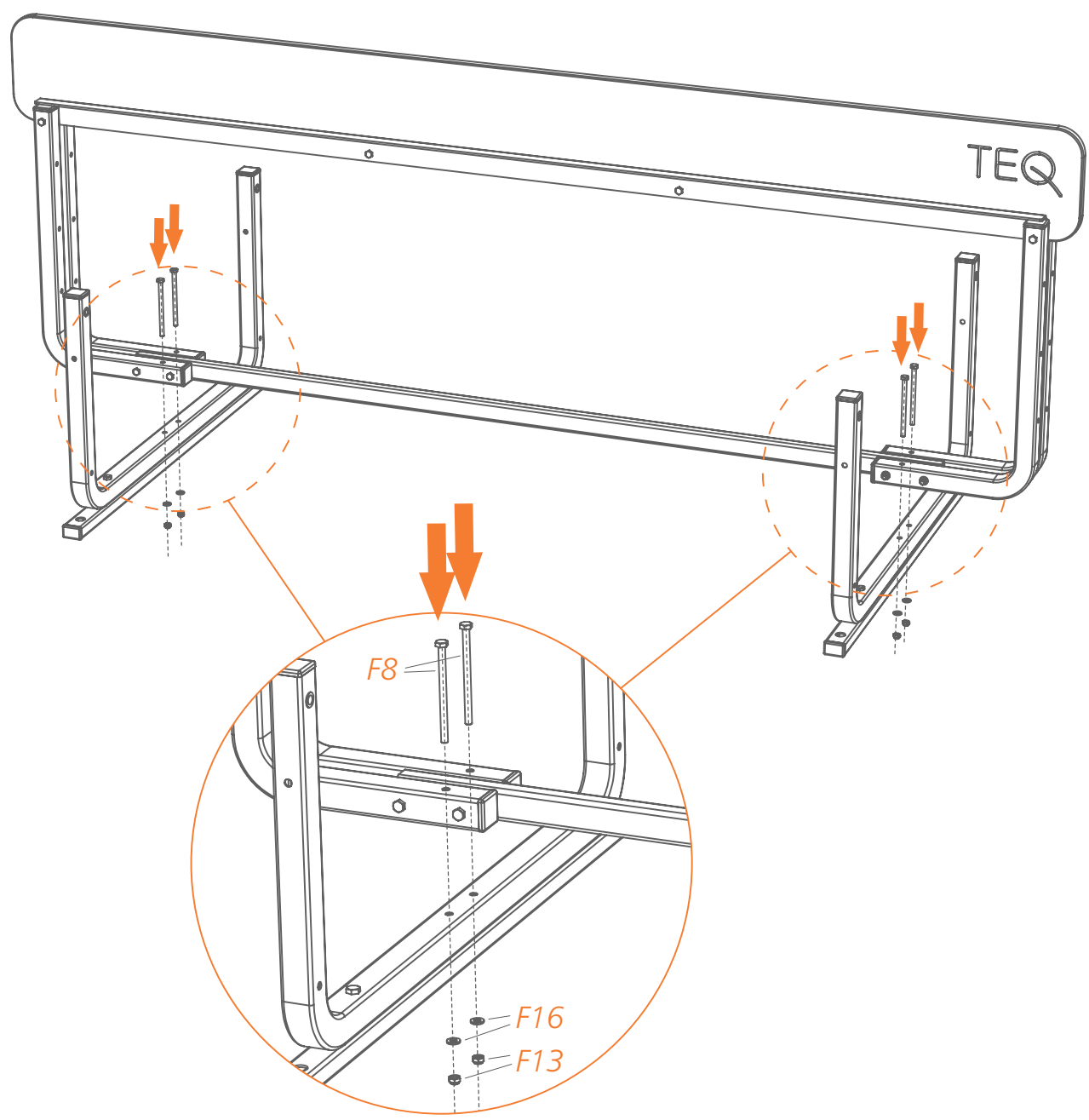
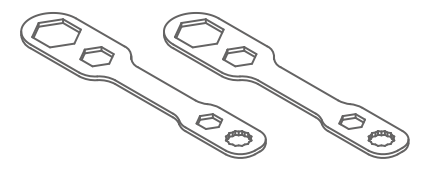
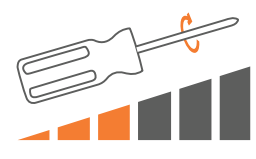

$\Sigma$  F16 x4



D12

F13 x4



M6

F8 x4

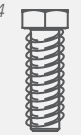

M6x90



**14.** x1

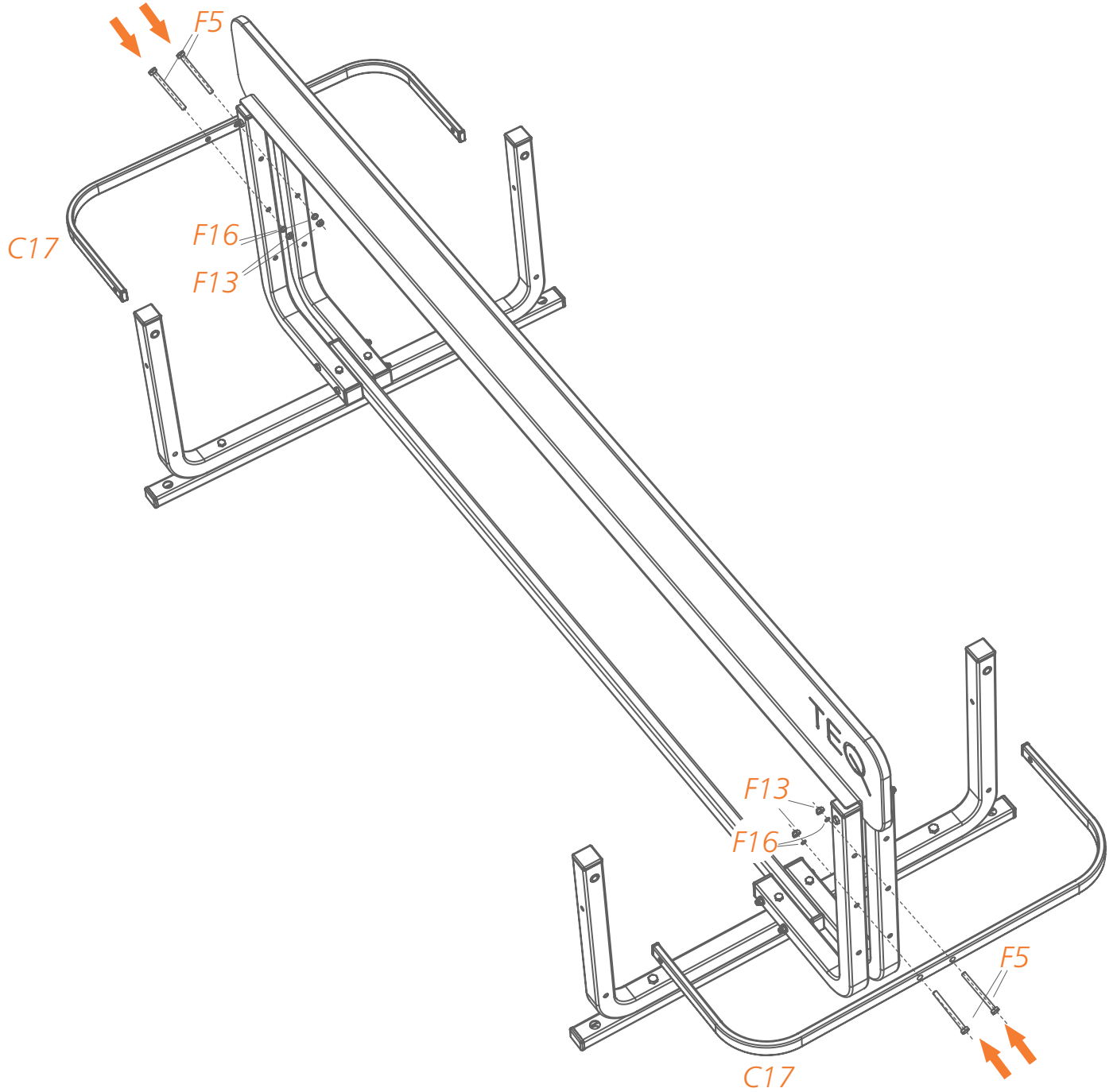
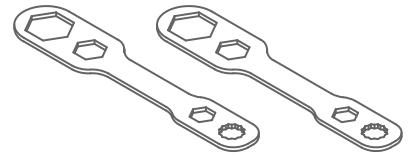

$\Sigma$  C17 x2

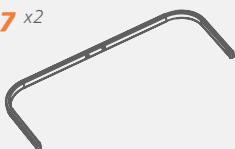

F16 x4



D12

F13 x4



M6

F5 x4



M6x50

15. x1

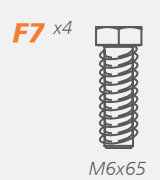
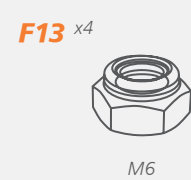
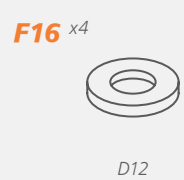
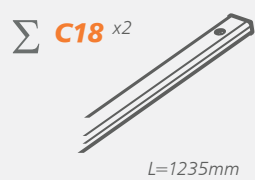
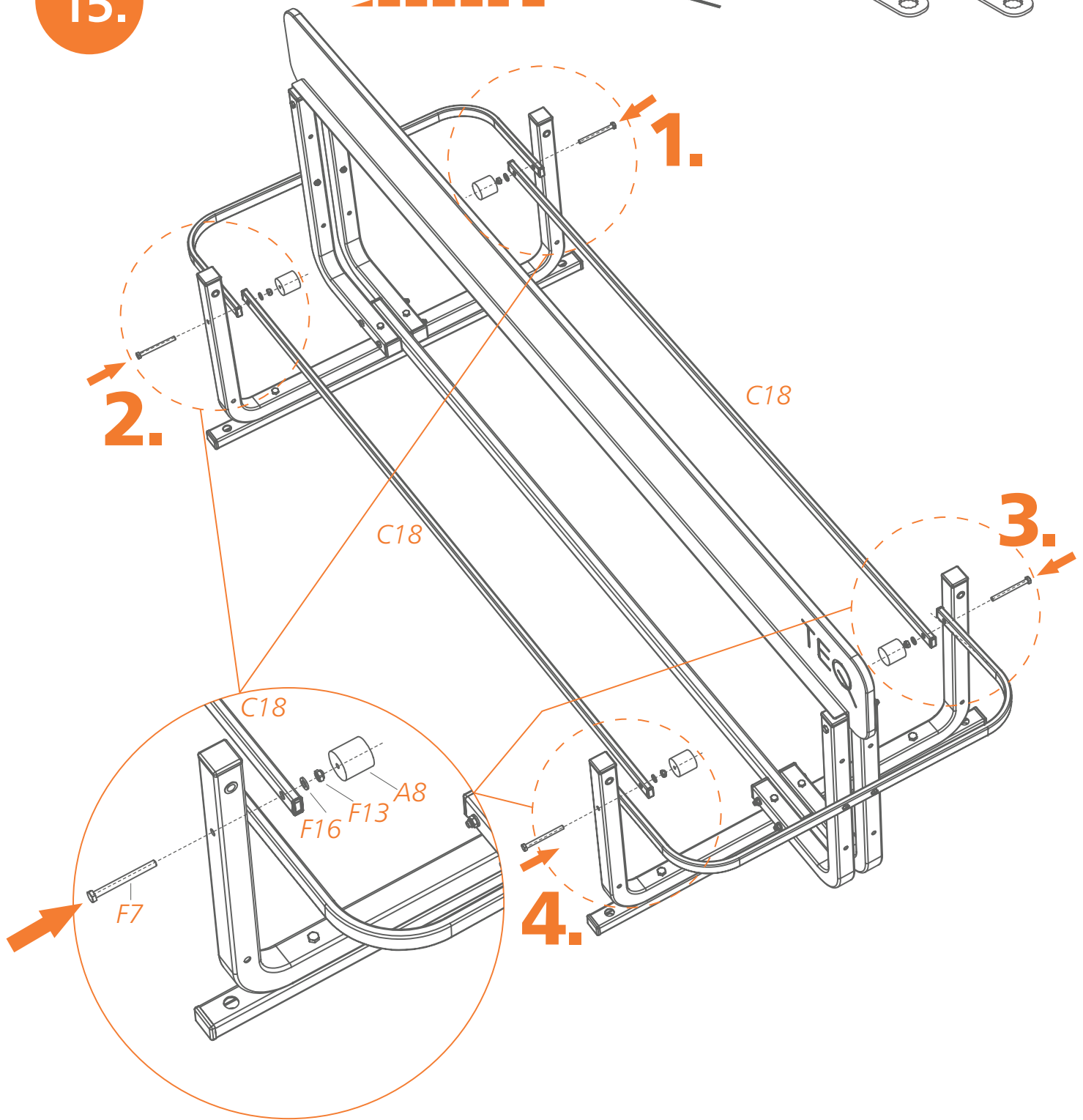
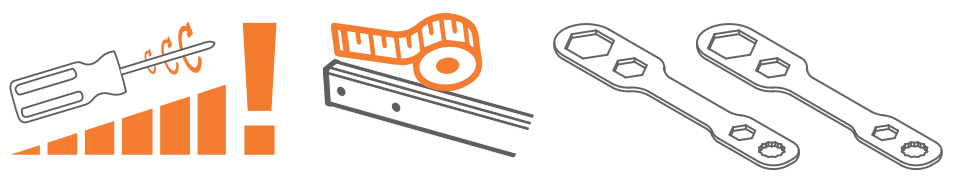



16.

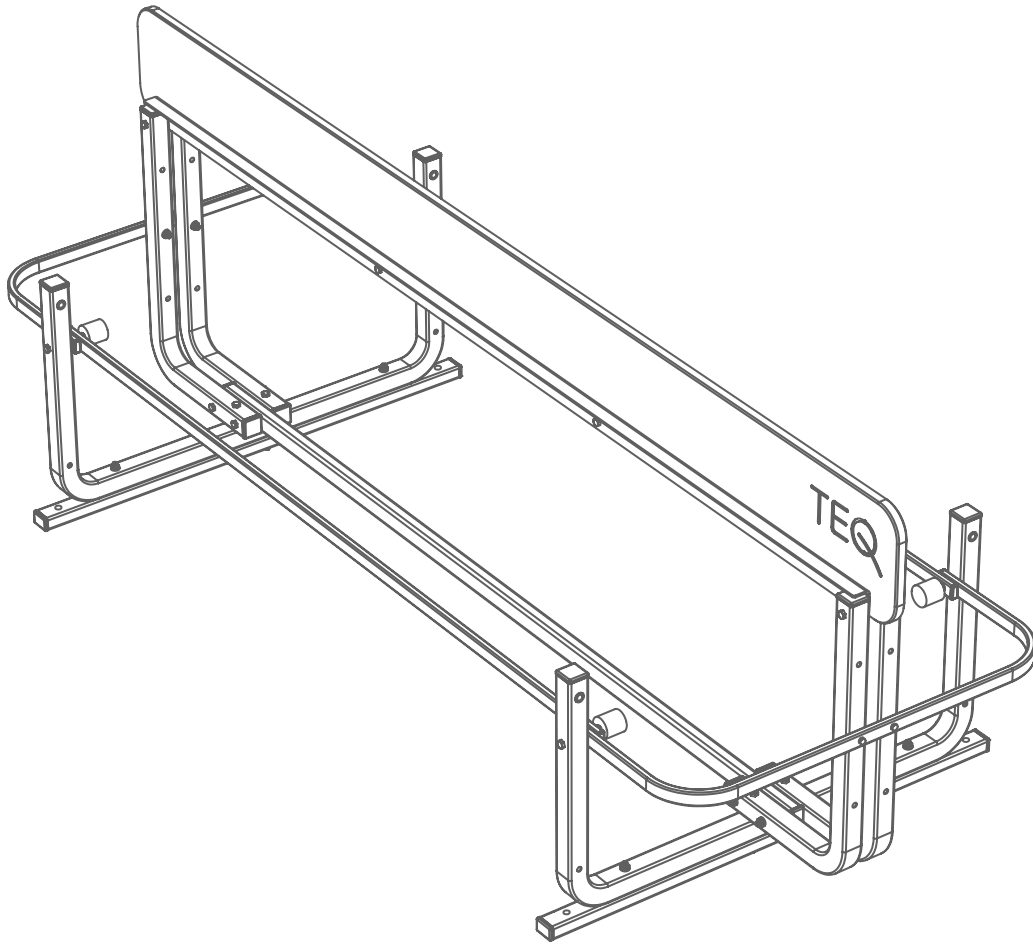
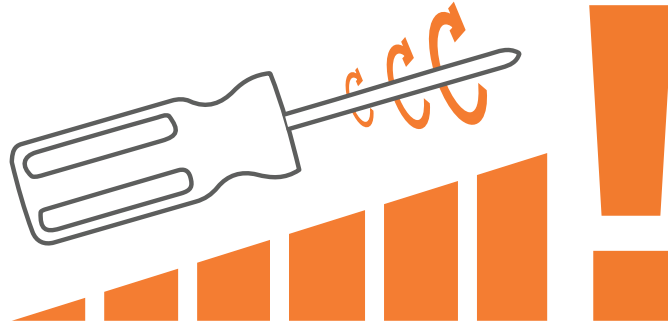

17.

x2

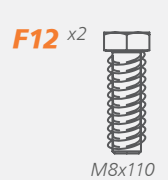
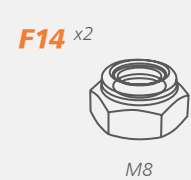
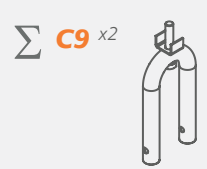
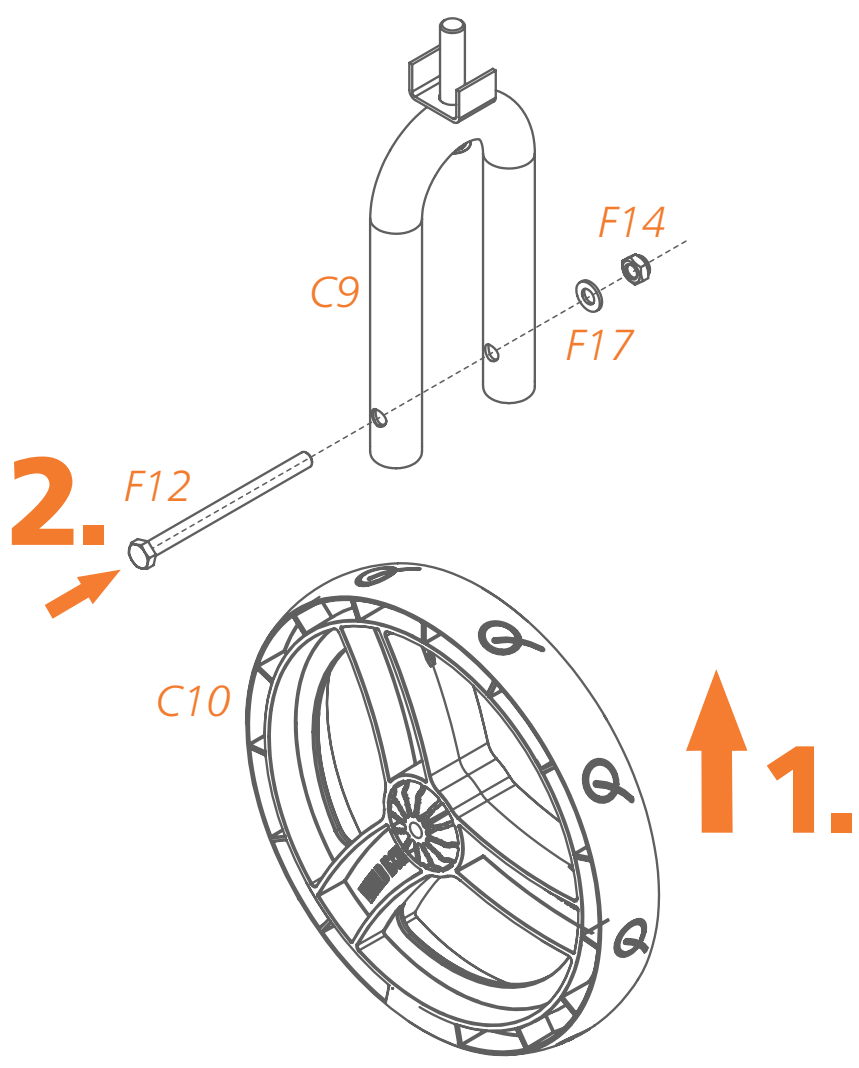
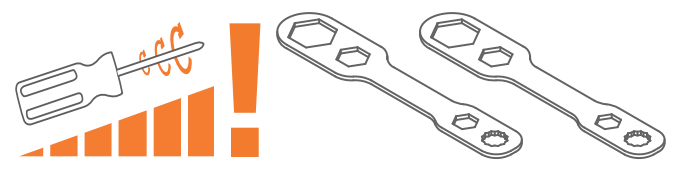



18.

x2

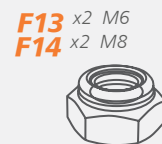
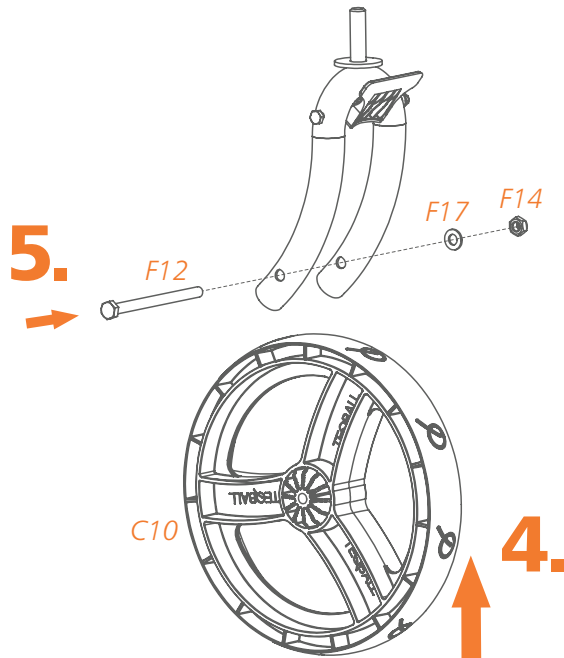
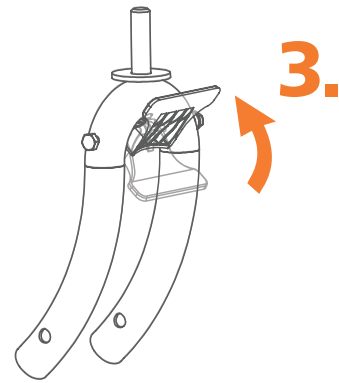
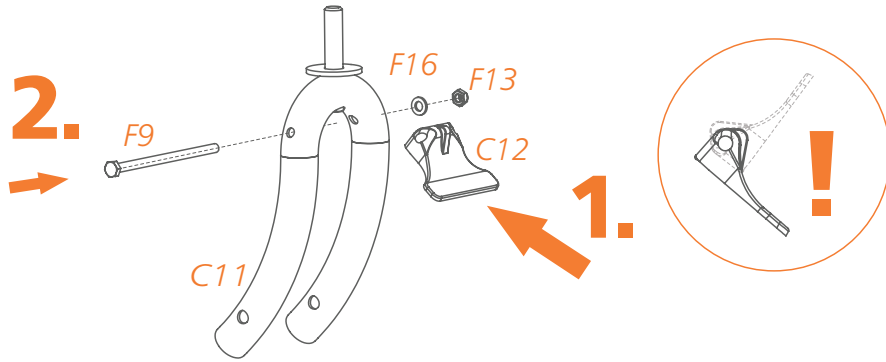
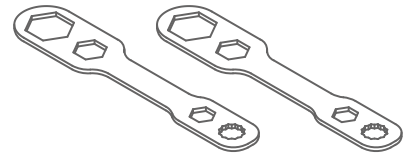
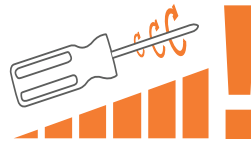



19.

x1

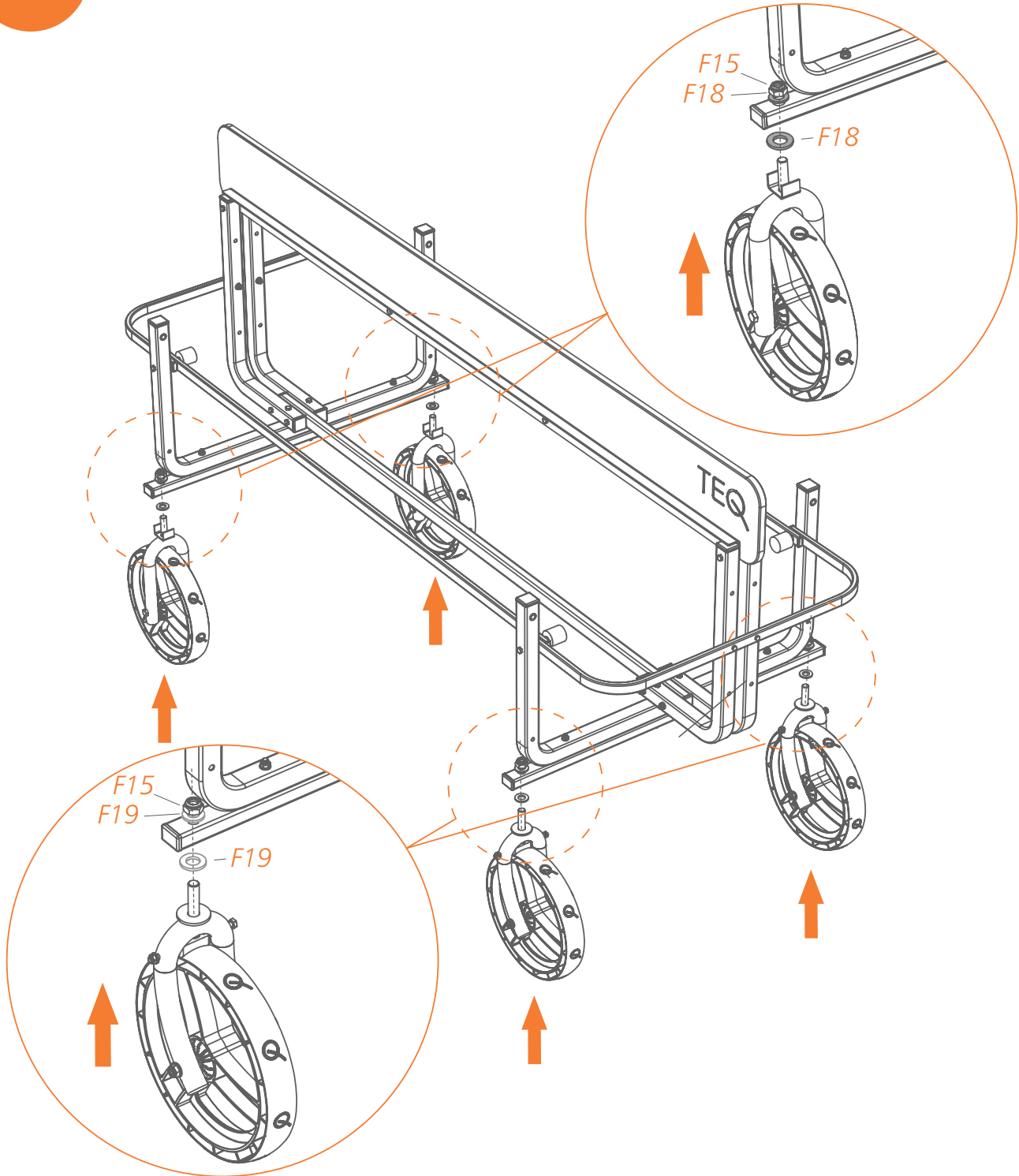
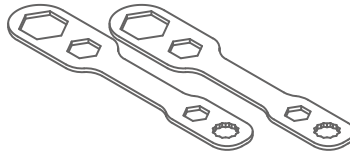
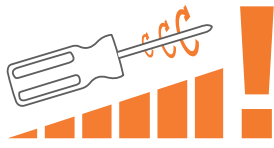
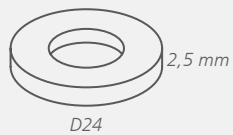
 $\Sigma$  F18 x4

F19 x4



F15 x4

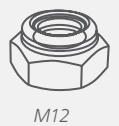



20. x1

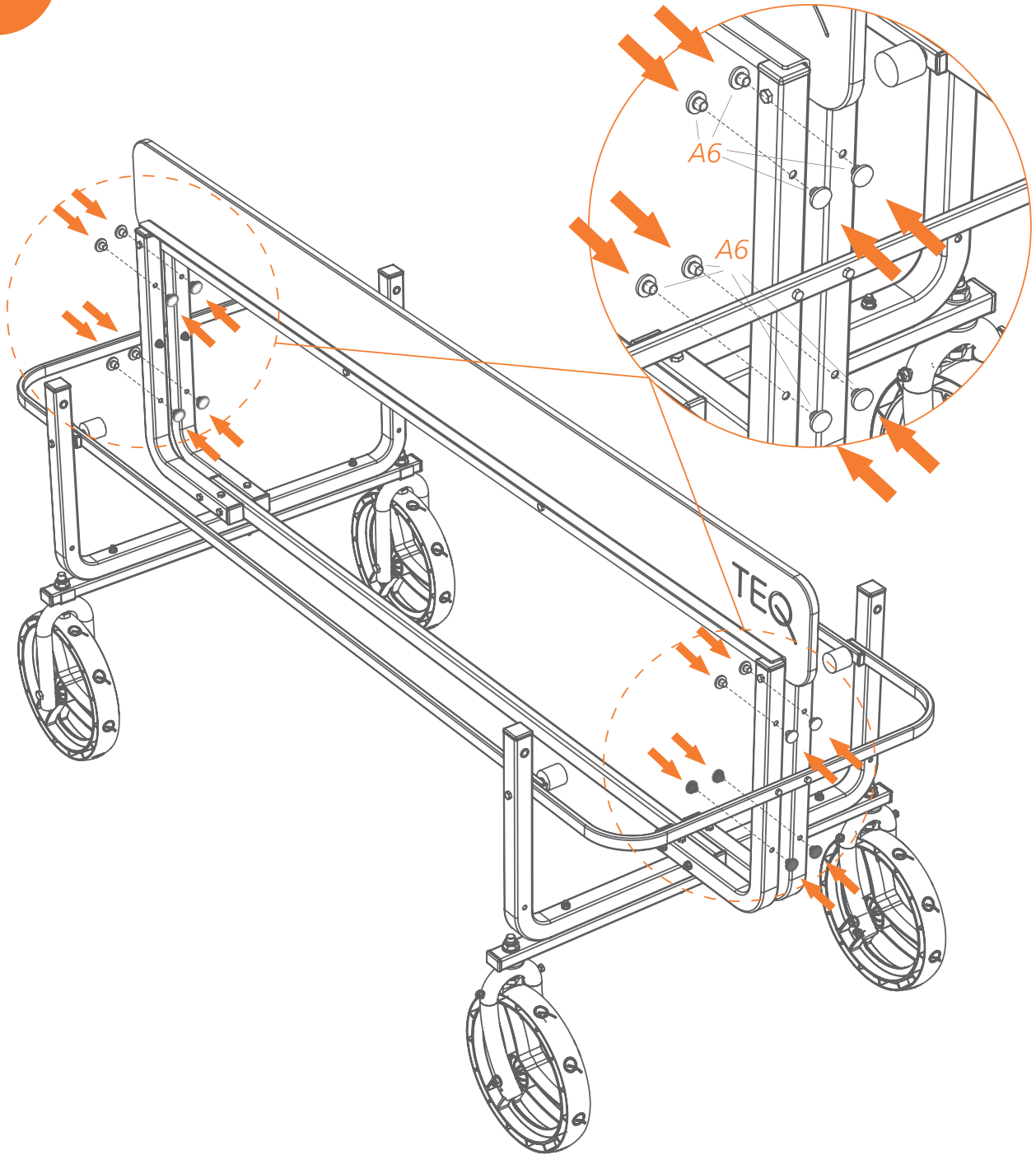

$\Sigma$  A6 x16



21.

x2

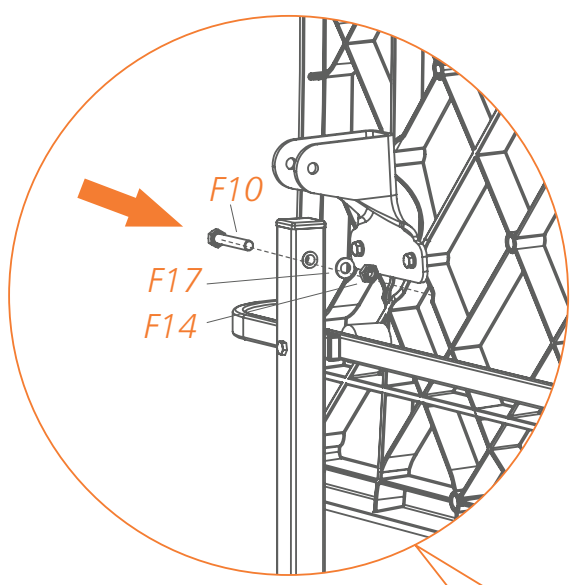
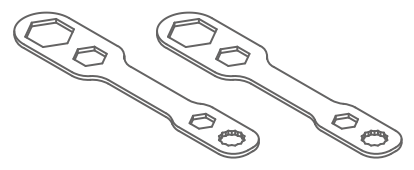
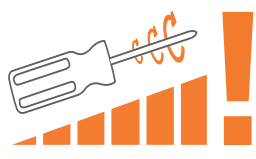

1.



2.

3.

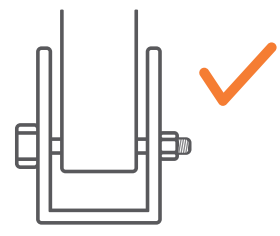
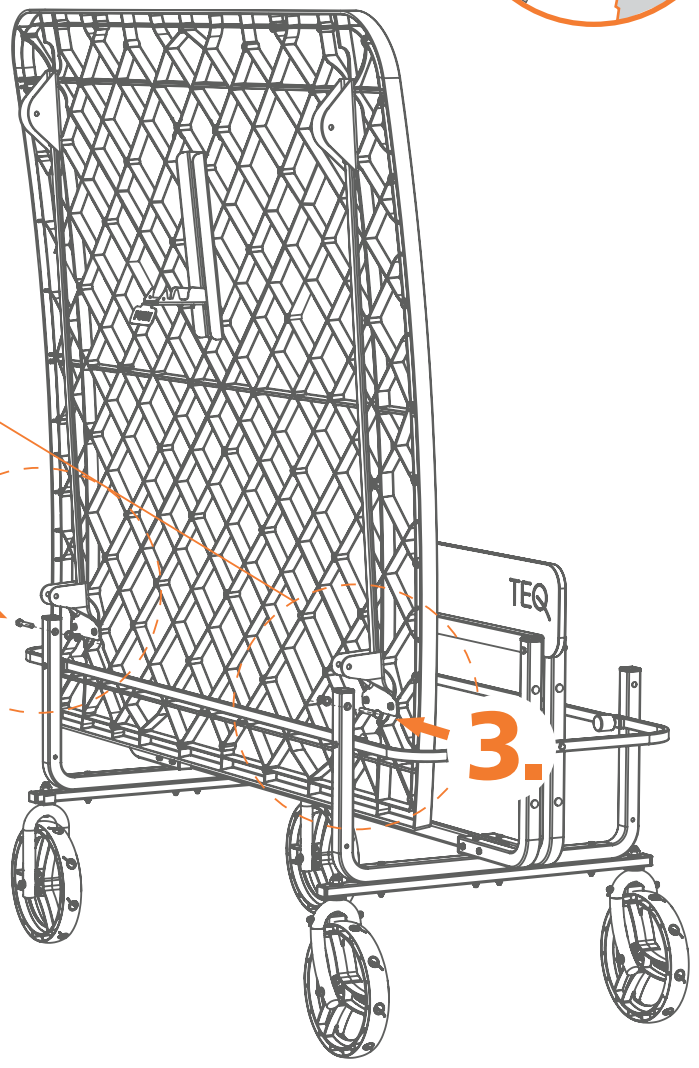

Σ F17 x4



D16

F14 x4



M8

F10 x4



M8x55



22.

x2

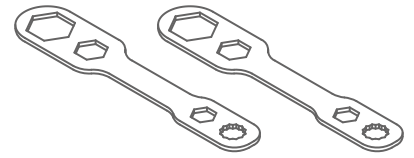
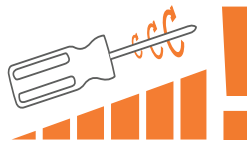

2.

3.

1.

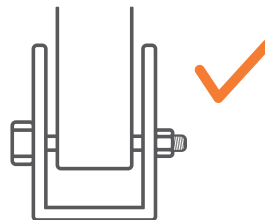
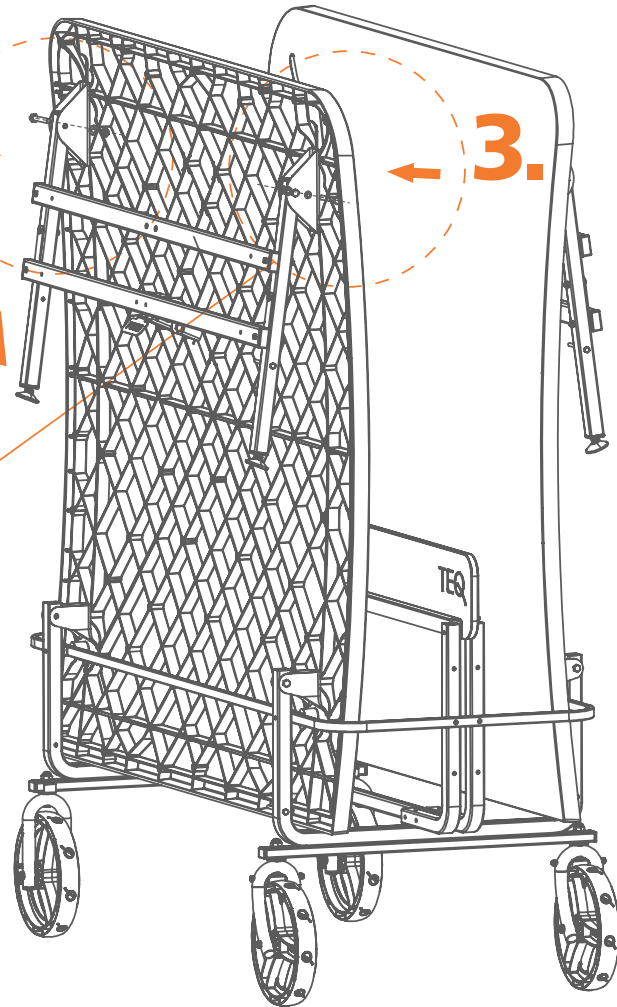
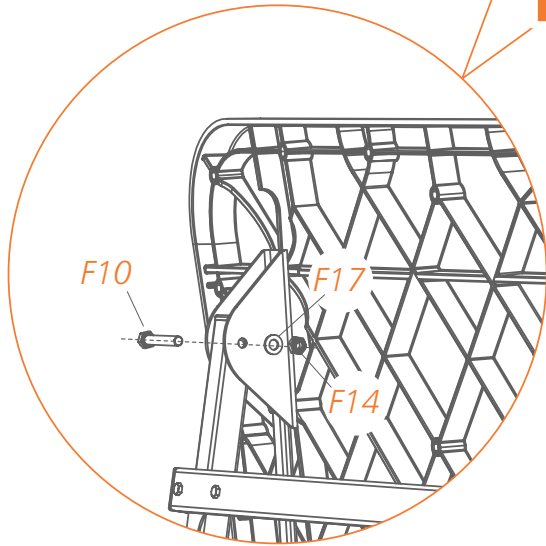

Σ F17 x4



D16

F14 x4



M8

F10 x4



M8x55

23.

x2

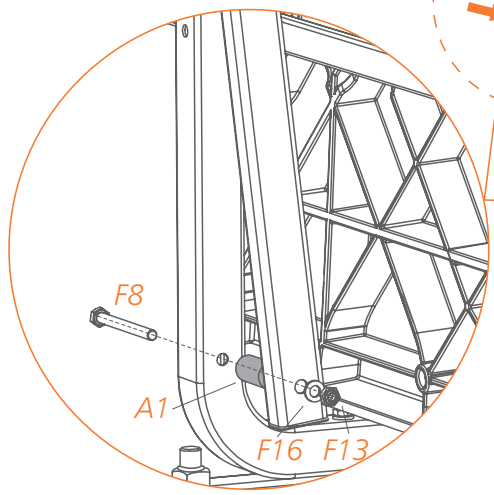
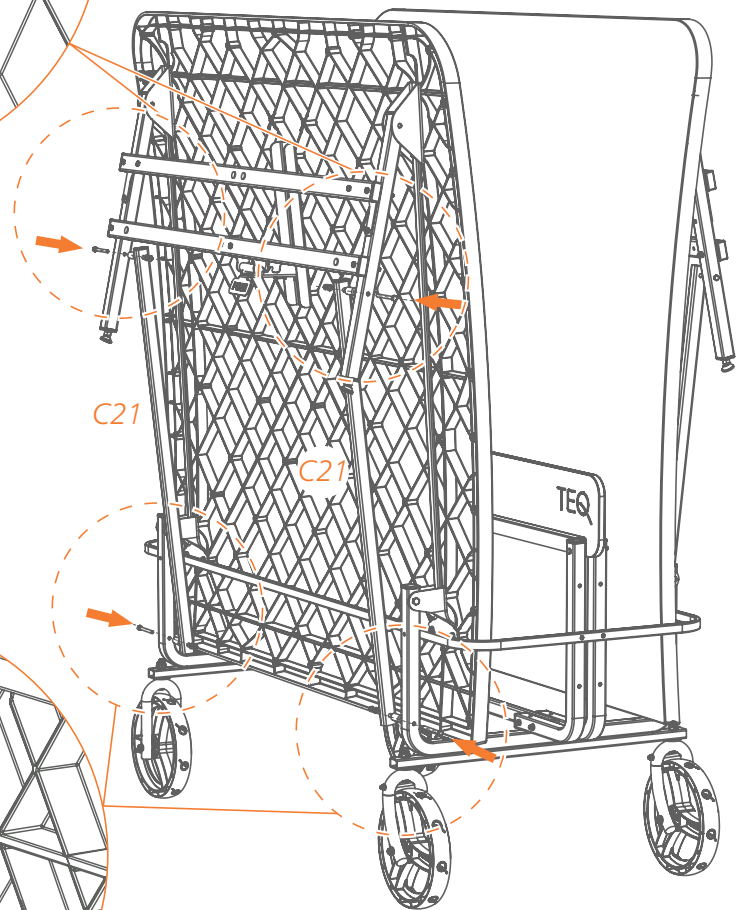
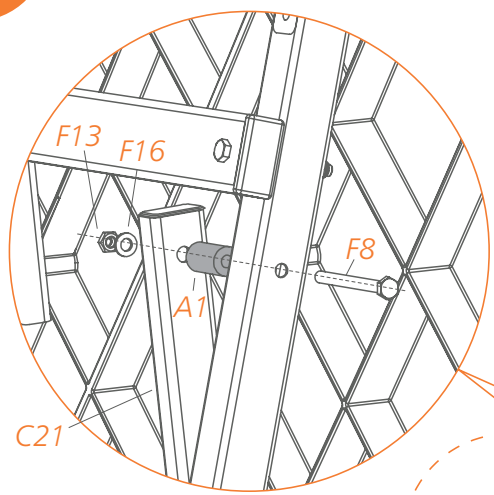
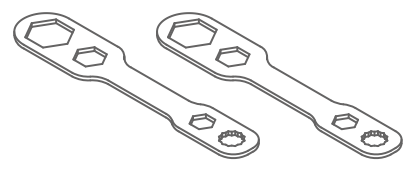
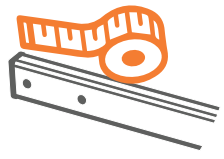

L=947mm

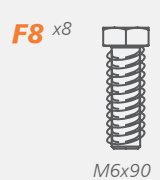
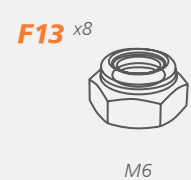
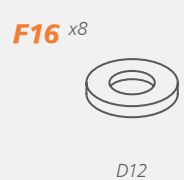

M6x90

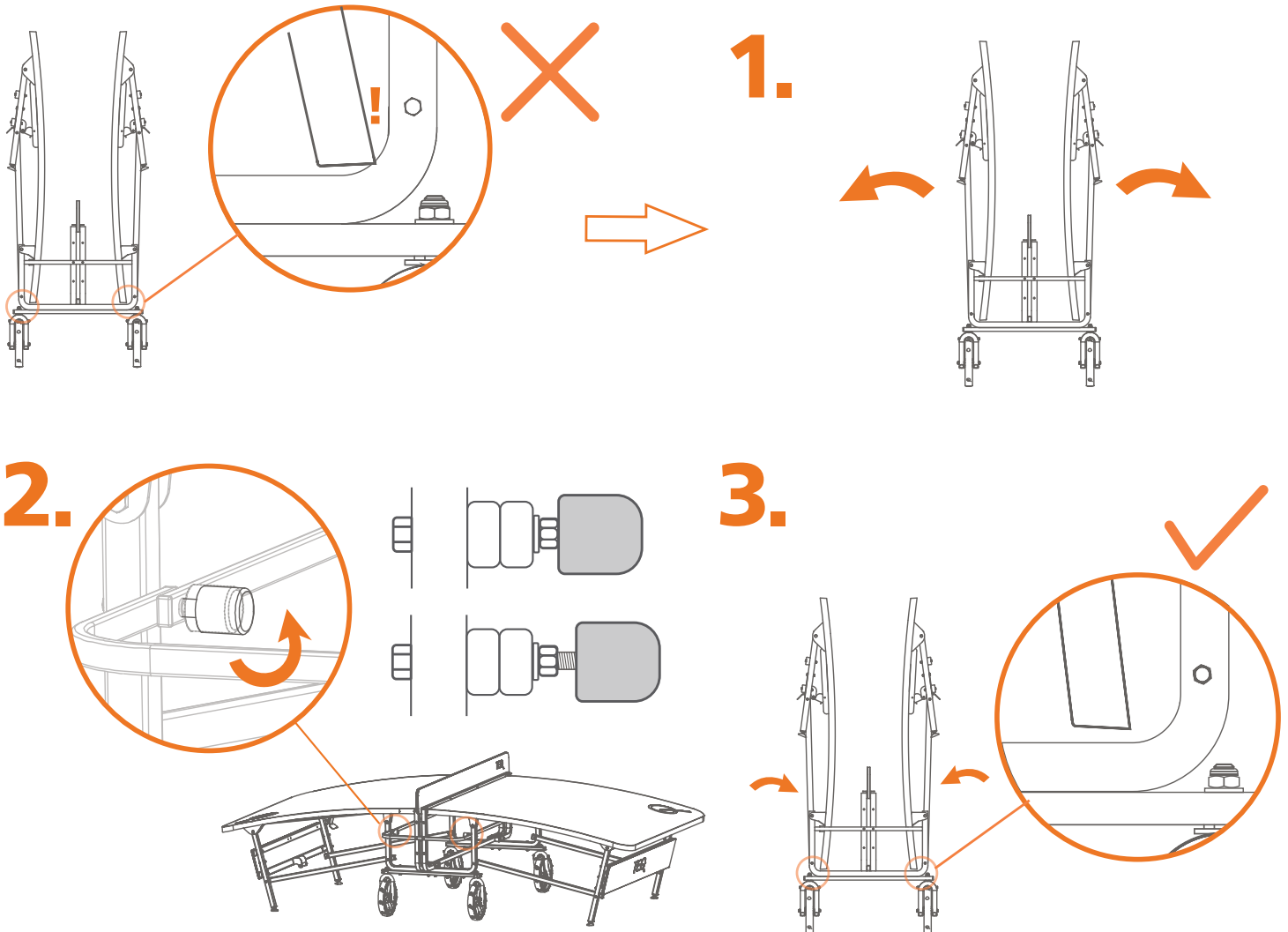
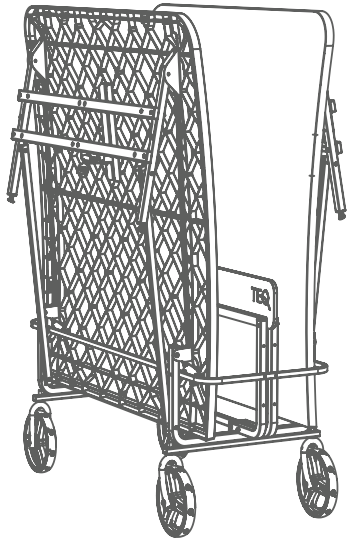



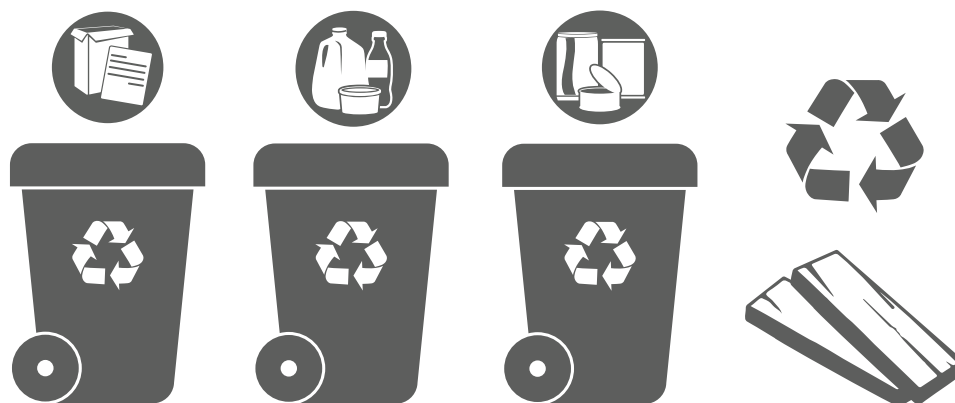

**WORLD IS  
CURVED**

**TEQ LITE**

**LITE  
OWNER'S  
MANUAL**